

Tip 80 CPV-SC valf adaları, Smart Cubic



- Valf genişliđi 10 mm, debi miktarı 170 l/dk'ya kadar
- Sayısız uygulamalar için küçük ve kompakt valf adası IP40 korumalı
- Küçük valf boyutları sayesinde yer tasarrufu
- Çok sayıda elektriksel bağlantı opsiyonu (tek tek, multipin, flat kablo, fieldbus, CPI sistemi), kapsamlı elektriksel ađ oluřturma imkanı

Ek bilgi → Internet: .../tip 80

Ürün gamına genel bakış				
Elektriksel bağlantı		Maks. valf sayısı	Çalışma gerilimi	→ Sayfa/Internet
Tekli bağlantı		16	24 V DC	E-485
Multipin bağlantı	Sub-D, 15-pin	12	24 V DC	E-487
	Sub-D, 26-pin	16	24 V DC	E-487
	Flat kablo, 20-pin	16	24 V DC	tip 80
Fieldbus Direct	DeviceNet ¹⁾	16	24 V DC	tip 80
	Profibus DP ¹⁾	16	24 V DC	E-487

1) CPI montaj sisteminin ilave valf adaları (Kompakt Performans) veya I/O modülleri bağlanabilir.

Valf tipleri		
Kod ¹⁾	İşlev	→ Sayfa/Internet
D	2/2-yollu valf, normalde kapalı	E-483
N	3/2-yollu valf, normalde açık	E-483
K	3/2-yollu valf, normalde kapalı	E-483
M	5/2-yollu valf, tek bobin	E-483
J	5/2-yollu valf, çift bobin	E-483
L	Körleme pleyti	E-486

1) Valf konfigürasyonu için kod harfi sipariş kodu içindedir.

Not

Valf adaları online olarak hızlı ve kolay şekilde sipariş edilebilir.
Kullanışlı ürün konfigüratörü için:

→ www.festo.com/catalogue/type 80

Tip 80 CPV-SC valf adaları, Smart Cubic

Önemli özellikler			
Yenilikçi	Çok yönlü	Güvenilir	Montajı kolay
<ul style="list-style-type: none"> • Çok sayıda pnömatik uygulama için küçük, kompakt valf adası • Planlama, montaj ve işletmede büyük esneklik • Multipin bağlantı ve fieldbus arayüzü • 170 l/dk'ya kadar debi miktarları, CPV-SC birçok uygulama için mükemmel pnömatik performans sunar • Düşük ağırlık 	<ul style="list-style-type: none"> • Bir valf adasında 4 ... 16 valf sayısı sunar • Dar alanlardaki küçük pnömatik silindirlerin çalıştırılması için idealdir • Entegre yassı plaka susturucuları veya kanallı egzoz havası • Vakum için uygundur • Bir valf adasında birden çok basınç bölgesine imkan tanır 	<ul style="list-style-type: none"> • Manuel el kumandası • Denenmiş ve test edilmiş sürgülü pistonlar sayesinde dayanıklı • Metal gövde ve bağlantı dişi sayesinde sağlam • Valfler üzerindeki LED'ler ve fieldbus üzerinden diyagnostik sayesinde hızlı sorun giderme 	<ul style="list-style-type: none"> • Komple montajlı ve test edilmiş valf adası • Sipariş, montaj ve devreye alma maliyetlerini düşürür • Hareketli sistem bileşenlerinde bile direkt montaj için uygun • Güvenilir servis

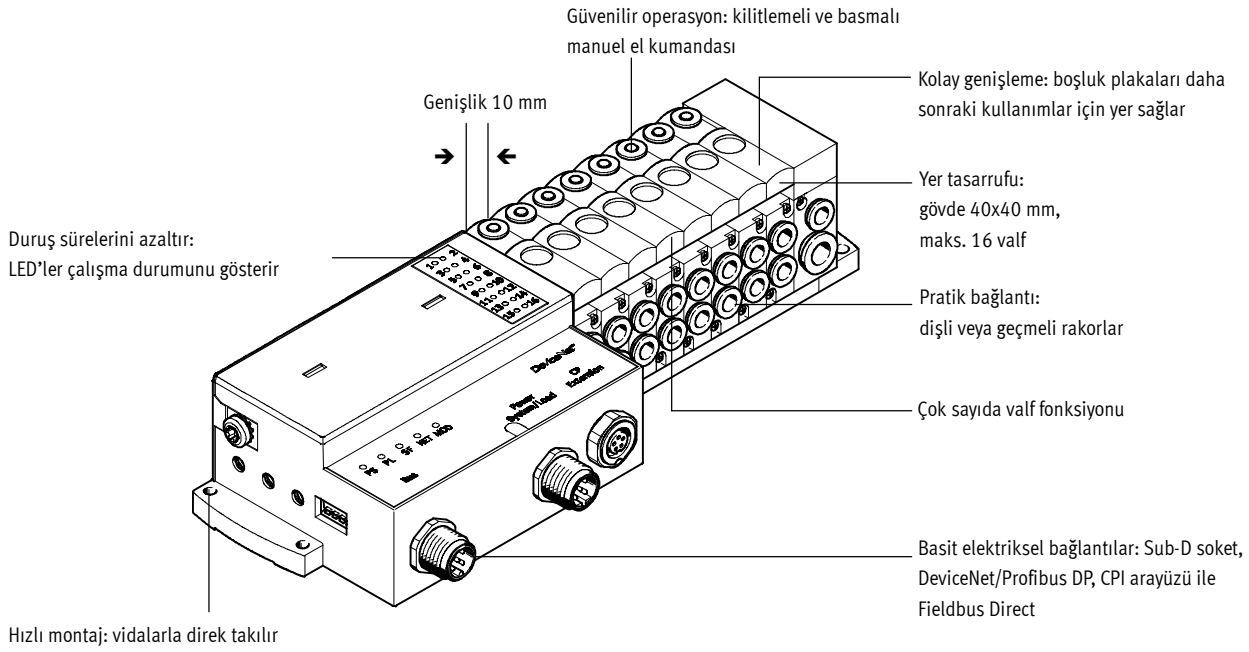

Ekipman seçenekleri			
Valf işlevleri	Elektriksel bağlantı seçenekleri		Boyutlar
<ul style="list-style-type: none"> • 5/2-yollu valf, tek bobin • 5/2-yollu valf, çift bobin • 3/2-yollu valf, normalde açık • 3/2-yollu valf, normalde kapalı • 2/2-yollu valf, normalde kapalı <p>Körleme pleyti</p> <ul style="list-style-type: none"> • Valf için rezerve olan 	<p>Tekli bağlantı</p> <ul style="list-style-type: none"> • 2 ... 16 valf sayısı/ maks. 16 bobin <p>Multipin bağlantı</p> <ul style="list-style-type: none"> • 4 ... 16 valf sayısı/ maks. 16 bobin • Sub-D <p>Fieldbus</p> <ul style="list-style-type: none"> • 4 ... 16 valf sayısı/ maks. 16 bobin 	<p>CPI arayüzü</p> <ul style="list-style-type: none"> • 4 ... 16 valf sayısı/ maks. 16 bobin <p>CP dağıtılmış sistem</p> <ul style="list-style-type: none"> • İlave valf adaları, CPV/CPA serisi • Veya elektriksel I/O modülleri 	<p>Tüm valfler toplam 42 mm uzunluk, 40 mm yükseklik ve 10 mm genişlikte aynı kompakt ölçülere sahiptir.</p> <p>Ayrırma plakası</p> <p>İlave basınçlı hava beslemeli ayırma plakası</p> <ul style="list-style-type: none"> • Basınçlı hava kanalı (1) kapalı • Basınçlı hava kanalı (1) ve egzoz kanalı (3/5) kapalı

Tip 80 CPV-SC valf adaları, Smart Cubic

Tekli bağlantı

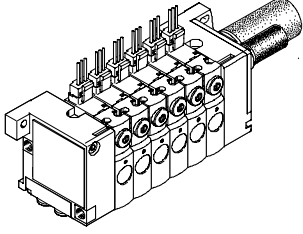

Bağlantı, kullanılan kontrol teknolojisinden bağımsızdır ve hazır montajlı kablolarla esnekler. Bu, montajda polarite hatası yapılmasını önler.

Entegre LED'li valfler (CPVSC1-M1LH- ...) anahtarlama durumunun gösterilmesi için bir opsiyon olarak mevcuttur. Herbir bağlantı 2 ila 16 bobin seçimine imkan tanır (2 ila 16 valf sayısına bölünmüş).

Versiyonlar

- Tekli bağlantı, yatay
- Tekli bağlantı, dikey
- 2 ila 16 bobin

Multipin bağlantı

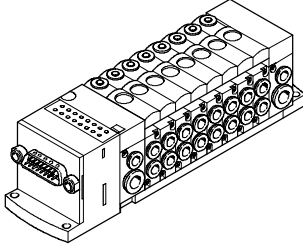

Kontrolörden valf adasına giden kontrol sinyalleri montajlı çok damarlı bağlantı kablosuyla taşınır, bu da montaj süresini kısaltır.

Multipin bağlantısı 4 ila 16 bobin seçimine imkan tanır (4 ila 16 valf sayısına bölünmüş).

Versiyonlar

- Sub-D bağlantı
- Flat kablo bağlantısı
- 4 ila 16 bobin

Fieldbus Direct

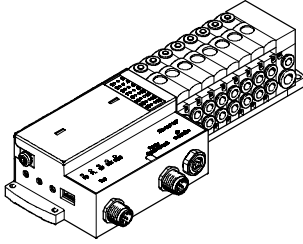

Entegre fieldbus nod'u üst seviye PLC ile haberleşme bağlantısını yönetir. Böylece yer kazandıran pnömatrik ve elektronik bir çözüm elde edilir.

Fieldbus arayüzlü valf adaları 4 ila 16 valf sayısıyla ve 4 ila 16 bobinle donatılabilir.

Versiyonlar

- DeviceNet bağlantısı
- Profibus bağlantısı
- 4 ila 16 bobin

CP dağıtılmış sistem

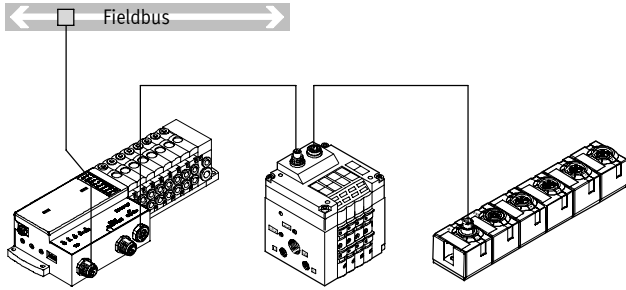



Opsiyonel dağıtılmış sistem ilave bir valf adasının ve I/O modüllerinin CPV-SC fieldbus nod'una bağlantısını sağlar. CP montaj sisteminin CP teli uzatma için fieldbus nod'unun içinde entegre edilmiştir. Farklı giriş ve çıkış modüllerinin yanında CPV ve CPA valf adaları da bağlanabilir.

CP dağıtılmış sistemin maksimum uzunluğu 10 metredir, yani genişleme modülleri doğrudan sahada monte edilebilir. Gerekli elektriksel sinyallerin tümü CP kablosuyla iletilir, böylece genişleme modülünde fazladan montaja gerek kalmaz.

CP tel arayüzü şunları sağlar:

- 32 giriş sinyali
- 24 V DC çıkış modülleri veya bobinler için 32 çıkış sinyali
- Giriş modülleri için lojik ve sensör beslemesi
- Valf adaları için yük voltaj beslemesi
- Çıkış modülü için lojik besleme

Tip 80 CPV-SC valf adaları, Smart Cubic

-  - Standart nominal debi miktarı
170 l/dk
-  - Valf genişliği
10 mm
-  - Çalışma gerilimi
5, 12, 24 V DC
- Malzemeler
Elektriksel arayüz: Polimer
Son plaka, elektriksel bağlantı pleyti:
Polimer
Contalar: Elastomer
Valf plakası: Pres döküm alüminyum
Çalışan bağlantı plakaları: Polyamid

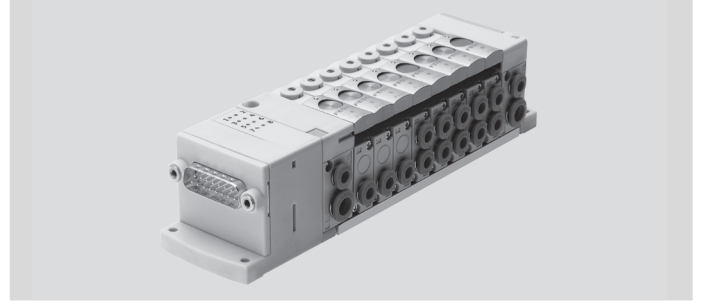

Genel teknik veriler					
Valf	5/2-yollu valf		3/2-yollu valf		2/2-yollu valf
	Tek bobin	Çift bobin	Normalde açık	Normalde kapalı	
Valf işlevi sipariş kodu	M	J	N	K	D
Yapısal tasarım	Elektromanyetik uyarılı sürgülü piston				
Genişlik	[mm]	10	10	10	10
Nominal boyut	[mm]	2,5	2,5	2,5	2,5
Standart nominal debi miktarı	[l/dk]	170	170	170	150
Yağlama	Yağlama gerektirmez (Sisteme yağlama yapılmadığı sürece)				
Montaj tipi	Duvar, klemens rayına montaj kiti				
Montaj konumu	Hepsi				
Manuel el kumandası	Basmalı/kilitlemeli/kapaklı				
Pnömatik bağlantılar					
Besleme	1	M7, QS-6			
Egzoz bağlantısı	3/5	M7, QS-6 veya entegre yassı plaka susturucu			
Çalışma hatları	2/4	Seçilen bağlantı tipine bağlıdır			
		<ul style="list-style-type: none"> • M5 • QS-3 • QS-4 			
Bağlantı	Pilot havası	12/14	M5, QS-4		
	Pilot egzoz havası	82/84	M5, QS-4 veya entegre yassı plaka susturucu		
Elektriksel bağlantı					
İzin verilen gerilim dalgalanmaları	[%]	±10			
Bobin karakteristikleri:	Nominal gerilim	[V DC]	5, 12, 22, 24		
	Elektriksel güç tüketimi	[W]	1		

Çalışma şartları ve çevresel şartlar	
Akışkan cinsi	Filtrelenmiş basınçlı hava, yağlanmış veya yağlanmamış, asal gazlar
Filtreleme derecesi	[µm] 40
Çalışma basıncı	[bar] -0,9 ... +7
Dahili pilot hava beslemeli valf adası için çalışma basıncı	[bar] 3 ... 7
Pilot basıncı	[bar] 3 ... 7

Valf anahtarlama süreleri						
Valf işlevi sipariş kodu		M	J	N	K	D
Anahtarlama süreleri	açık	10	10	10	10	10
	kapalı	10	-	10	10	10
	konum geçişi	-	8	-	-	-

Tip 80 CPV-SC valf adaları, Smart Cubic

Çevresel ekipmanlara genel bakış – Tekli bağlantılar

- Dikey tekli bağlantı
Kod: T
- veya
- Yatay tekli bağlantı
Kod: H

Elektriksel bağlantılı valf adaları
2 ila maks. 16 valf sayısına kadar
donatılabilir.

Her valf pozisyonu valf veya körleme
pleyti ile donatılabilir.

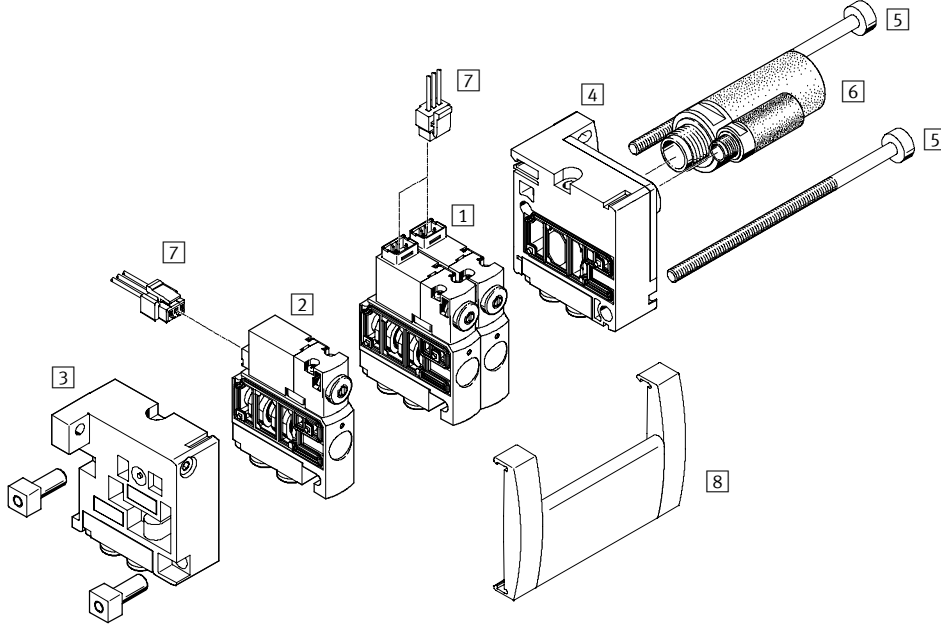

Aksesuarlar	→ Sayfa/Internet
1 Tekli elektriksel bağlantılı solenoid valf, soket üstte CPVSC1-M1H	E-483
2 Tekli elektriksel bağlantılı solenoid valf, soket arkada CPVSC1-M1H	E-484
3 Sol son plaka (basıncılı hava beslemesi 1 veya 12/14 için) CPVSC1-EPL	E-485
4 Sağ son plaka CPVSC1-EPR	E-485
5 Bağlantı için saplama CPVSC1-ZA	E-485
6 Susturucu U/UC	E-485
7 KMH valflerinin elektriksel bağlantısı için kablolu soket	E-485
8 Tanımlama etiket taşıyıcı CPVSC1-ST	E-486
- Valf tanımlaması için tanımlama etiketi MH-BZ	E-487
- Çalışma hatları için otomatik bağlantı rakoru QSM	E-487
- Çalışma hatları için otomatik L bağlantı rakoru QSML	E-488
- Kör tapa B	E-488

Tip 80 CPV-SC valf adaları, Smart Cubic

Çevresel ekipmanlara genel bakış – Multipin ve fieldbus bağlantısı

- 15-pin ve 26-pin Sub-D multipin bağlantı
Kod: MS, MH
- veya
- Flat kablo için, 20-pinli multipin bağlantısı
Kod: MF

Valfler ve son plakalar valf adasının ana pnömomatik komponentleridir.
Valf adaları bağlantı için saplamayla son plakalara bağlanır.

Elektriksel multipin bağlantılı valf adaları 4 ila maks.16 valf sayısına kadar donatılabilir. Her valf pozisyonu valf veya körleme pleyti ile donatılabilir.

Elektriksel bağlantı sol tarafta yer alır ve sistemin gömülü montajına imkan tanır.

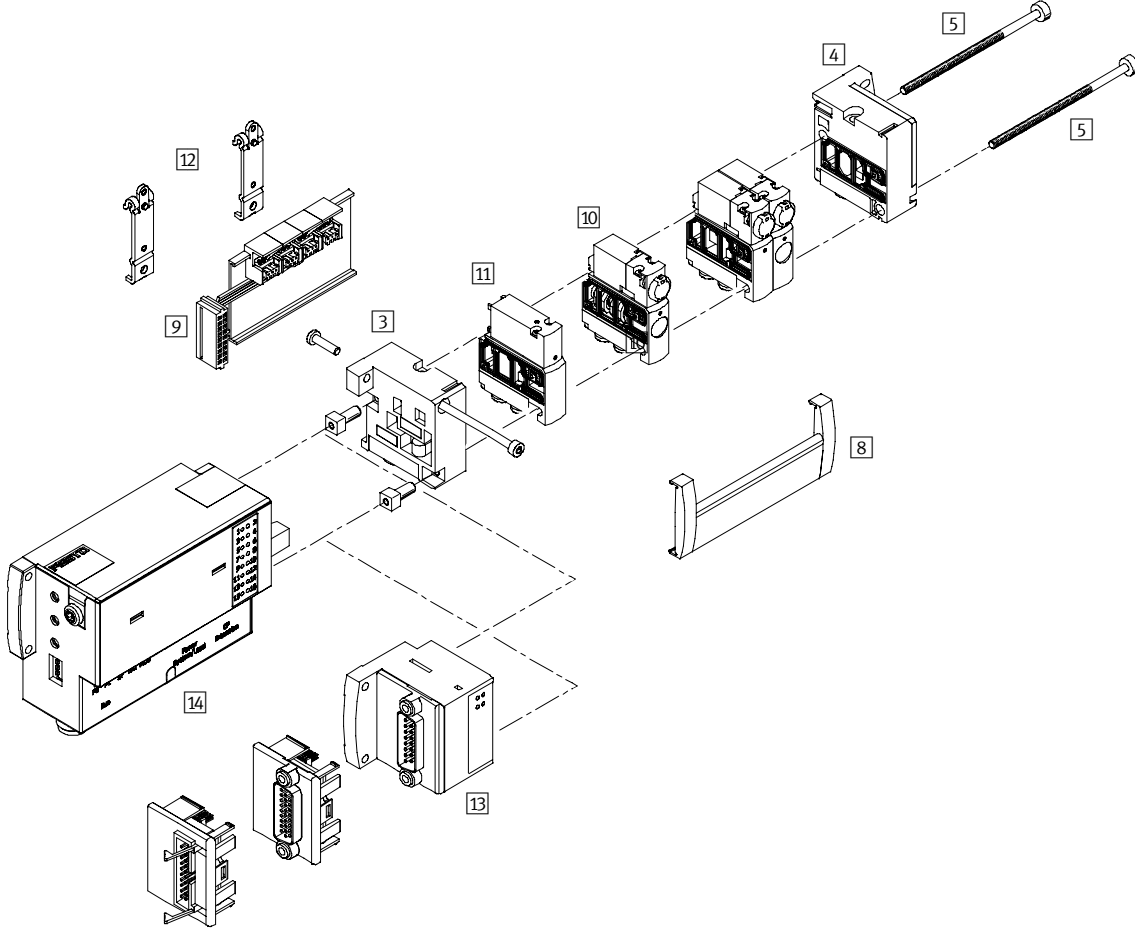

Aksesuarlar	→ Sayfa/Internet
3 Basınçlı hava beslemesi 1 veya 12/14 CPVSC1-EPL için sol son plaka	E-485
4 Sağ son plaka CPVSC1-EPR	E-485
5 Bağlantı için saplama CPVSC1-ZA	E-485
8 Tanımlama etiket taşıyıcı CPVSC1-ST	E-486
9 Elektriksel bağlantı modülü CPVSC1-EV	E-486
10 Elektriksel soket bağlantılı solenoid valf CPVSC1-M1H	E-486
11 Körleme pleyti veya besleme plakası CPVSC1-M1H/CPVSC1-SP	E-486
12 Klemens rayına montaj CPVSC-HS35	E-486
13 Multipin kontrol ünitesi CPVSC1-AE	E-486
14 Fieldbus Direct'li kontrol ünitesi CPVSC1-AE	E-486

Aksesuarlar	→ Sayfa/Internet
- Besleme plakası CPVSC1-VPL	E-487
- Güç beslemesi FBSD	E-487
- Fieldbus bağlantısı FBS	E-487
- Multipin bağlantısı için bağlantı kablosu KMP6	E-487
- Valf adası bağlantısı KVI	E-487
- Tanımlama etiketi MH-BZ	E-487
- Çalışma hatları için otomatik bağlantı rakoru QSM	E-487
- Çalışma hatları için otomatik L bağlantı rakoru QSML	E-488
- Kör tapa B	E-488
- Kullanım Kılavuzu – Pnömatik elemanlar P.BE-CPVSC	E-488
- Kullanım Kılavuzu – Profibus P.BE-CPASC	E-488

Tip 80 CPV-SC valf adaları, Smart Cubic

Sipariş bilgileri			
	Kod ¹⁾	Tanım	Sipariş kodu
1 Tekli elektriksel bağlantılı solenoid valf, soket üstte, kilitlemeli manuel el kumandası, 24 V DC			
	M5 bağlantılı		
	I	5/2-yollu valf, tek bobin	CPVSC1-M1H-M-T-M5
	J	5/2-yollu valf, çift bobin	CPVSC1-M1H-J-T-M5
	N	3/2-yollu valf, normalde açık	CPVSC1-M1H-N-T-M50
	K	3/2-yollu valf, normalde kapalı	CPVSC1-M1H-K-T-M5C
	D	2/2-yollu valf, normalde kapalı	CPVSC1-M1H-D-T-M5C
	M5 bağlantılı ve LED'li		
	M	5/2-yollu valf, tek bobin	CPVSC1-M1LH-M-T-M5
	J	5/2-yollu valf, çift bobin	CPVSC1-M1LH-J-T-M5
	N	3/2-yollu valf, normalde açık	CPVSC1-M1LH-N-T-M50
K	3/2-yollu valf, normalde kapalı	CPVSC1-M1LH-K-T-M5C	
D	2/2-yollu valf, normalde kapalı	CPVSC1-M1LH-D-T-M5C	
QS-3 geçmeli bağlantılı			
M	5/2-yollu valf, tek bobin	CPVSC1-M1H-M-T-Q3	
J	5/2-yollu valf, çift bobin	CPVSC1-M1H-J-T-Q3	
N	3/2-yollu valf, normalde açık	CPVSC1-M1H-N-T-Q30	
K	3/2-yollu valf, normalde kapalı	CPVSC1-M1H-K-T-Q3C	
D	2/2-yollu valf, normalde kapalı	CPVSC1-M1H-D-T-Q3C	
QS-3 geçmeli bağlantılı ve LED'li			
M	5/2-yollu valf, tek bobin	CPVSC1-M1LH-M-T-Q3	
J	5/2-yollu valf, çift bobin	CPVSC1-M1LH-J-T-Q3	
N	3/2-yollu valf, normalde açık	CPVSC1-M1LH-N-T-Q30	
K	3/2-yollu valf, normalde kapalı	CPVSC1-M1LH-K-T-Q3C	
D	2/2-yollu valf, normalde kapalı	CPVSC1-M1LH-D-T-Q3C	

Sipariş bilgileri			
	Kod ¹⁾	Tanım	Sipariş kodu
1 Tekli elektriksel bağlantılı solenoid valf, soket üstte, kilitlemeli manuel el kumandası, 24 V DC			
	QS-4 geçmeli bağlantılı		
	M	5/2-yollu valf, tek bobin	CPVSC1-M1H-M-T-Q4
	J	5/2-yollu valf, çift bobin	CPVSC1-M1H-J-T-Q4
	N	3/2-yollu valf, normalde açık	CPVSC1-M1H-N-T-Q40
	K	3/2-yollu valf, normalde kapalı	CPVSC1-M1H-K-T-Q4C
	D	2/2-yollu valf, normalde kapalı	CPVSC1-M1H-D-T-Q4C
	QS-4 geçmeli bağlantılı ve LED'li		
	M	5/2-yollu valf, tek bobin	CPVSC1-M1LH-M-T-Q4
	J	5/2-yollu valf, çift bobin	CPVSC1-M1LH-J-T-Q4
	N	3/2-yollu valf, normalde açık	CPVSC1-M1LH-N-T-Q40
K	3/2-yollu valf, normalde kapalı	CPVSC1-M1LH-K-T-Q4C	
D	2/2-yollu valf, normalde kapalı	CPVSC1-M1LH-D-T-Q4C	
Basmalı manuel el kumandası, 24 V DC			
	M5 bağlantılı		
	M	5/2-yollu valf, tek bobin	CPVSC1-M1HT-M-T-M5
	J	5/2-yollu valf, çift bobin	CPVSC1-M1HT-J-T-M5
	N	3/2-yollu valf, normalde açık	CPVSC1-M1HT-N-T-M50
	K	3/2-yollu valf, normalde kapalı	CPVSC1-M1HT-K-T-M5C
	D	2/2-yollu valf, normalde kapalı	CPVSC1-M1HT-D-T-M5C
	QS-3 geçmeli bağlantılı		
	M	5/2-yollu valf, tek bobin	CPVSC1-M1HT-M-T-Q3
	J	5/2-yollu valf, çift bobin	CPVSC1-M1HT-J-T-Q3
	N	3/2-yollu valf, normalde açık	CPVSC1-M1HT-N-T-Q30
K	3/2-yollu valf, normalde kapalı	CPVSC1-M1HT-K-T-Q3C	
D	2/2-yollu valf, normalde kapalı	CPVSC1-M1HT-D-T-Q3C	

1) Valf konfigürasyonu için kod harfi sipariş kodu içindedir.

Tip 80 CPV-SC valf adaları, Smart Cubic

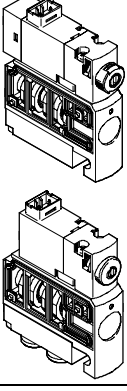
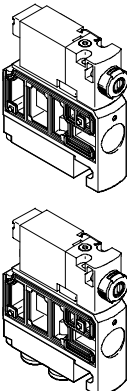
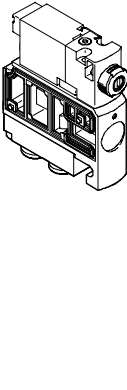
Sipariş bilgileri			
	Kod ¹⁾	Tanım	Sipariş kodu
1 Tekli elektriksel bağlantılı solenoid valf, soket üstte, basmalı manuel el kumandası, 24 V DC			
QS-4 geçmeli bağlantılı			
	M	5/2-yollu valf, tek bobin	CPVSC1-M1HT-M-T-Q4
	J	5/2-yollu valf, çift bobin	CPVSC1-M1HT-J-T-Q4
	N	3/2-yollu valf, normalde açık	CPVSC1-M1HT-N-T-Q40
	K	3/2-yollu valf, normalde kapalı	CPVSC1-M1HT-K-T-Q4C
	D	2/2-yollu valf, normalde kapalı	CPVSC1-M1HT-D-T-Q4C
2 Tekli elektriksel bağlantılı solenoid valf, soket arkada, kilitlemeli manuel el kumandası, 24 V DC			
M5 bağlantılı			
	M	5/2-yollu valf, tek bobin	CPVSC1-M1H-M-H-M5
	J	5/2-yollu valf, çift bobin	CPVSC1-M1H-J-H-M5
	K	3/2-yollu valf, normalde açık	CPVSC1-M1H-N-H-M50
	N	3/2-yollu valf, normalde kapalı	CPVSC1-M1H-K-H-M5C
	D	2/2-yollu valf, normalde kapalı	CPVSC1-M1H-D-H-M5C
M5 bağlantılı ve LED'li			
	M	5/2-yollu valf, tek bobin	CPVSC1-M1LH-M-H-M5
	J	5/2-yollu valf, çift bobin	CPVSC1-M1LH-J-H-M5
	N	3/2-yollu valf, normalde açık	CPVSC1-M1LH-N-H-M50
	K	3/2-yollu valf, normalde kapalı	CPVSC1-M1LH-K-H-M5C
	D	2/2-yollu valf, normalde kapalı	CPVSC1-M1LH-D-H-M5C

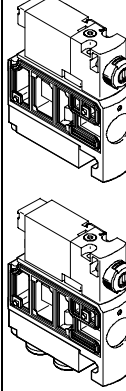
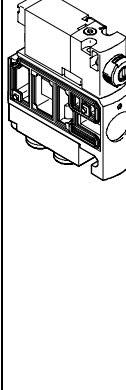
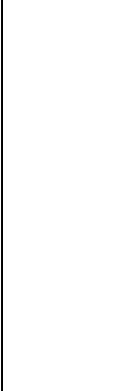
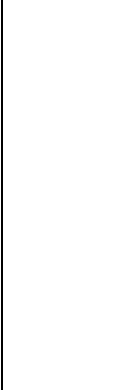
Sipariş bilgileri			
	Kod ¹⁾	Tanım	Sipariş kodu
2 Tekli elektriksel bağlantılı solenoid valf, soket arkada, kilitlemeli manuel el kumandası, 24 V DC			
QS-3 geçmeli bağlantılı			
	M	5/2-yollu valf, tek bobin	CPVSC1-M1H-M-H-Q3
	J	5/2-yollu valf, çift bobin	CPVSC1-M1H-J-H-Q3
	N	3/2-yollu valf, normalde açık	CPVSC1-M1H-N-H-Q30
	K	3/2-yollu valf, normalde kapalı	CPVSC1-M1H-K-H-Q3C
	D	2/2-yollu valf, normalde kapalı	CPVSC1-M1H-D-H-Q3C
QS-3 geçmeli bağlantılı ve LED'li			
	M	5/2-yollu valf, tek bobin	CPVSC1-M1LH-M-H-Q3
	J	5/2-yollu valf, çift bobin	CPVSC1-M1LH-J-H-Q3
	N	3/2-yollu valf, normalde açık	CPVSC1-M1LH-N-H-Q30
	K	3/2-yollu valf, normalde kapalı	CPVSC1-M1LH-K-H-Q3C
	D	2/2-yollu valf, normalde kapalı	CPVSC1-M1LH-D-H-Q3C
QS-4 geçmeli bağlantılı			
	M	5/2-yollu valf, tek bobin	CPVSC1-M1H-M-H-Q4
	J	5/2-yollu valf, çift bobin	CPVSC1-M1H-J-H-Q4
	N	3/2-yollu valf, normalde açık	CPVSC1-M1H-N-H-Q40
	K	3/2-yollu valf, normalde kapalı	CPVSC1-M1H-K-H-Q4C
	D	2/2-yollu valf, normalde kapalı	CPVSC1-M1H-D-H-Q4C
QS-4 geçmeli bağlantılı ve LED'li			
	M	5/2-yollu valf, tek bobin	CPVSC1-M1LH-M-H-Q4
	J	5/2-yollu valf, çift bobin	CPVSC1-M1LH-J-H-Q4
	N	3/2-yollu valf, normalde açık	CPVSC1-M1LH-N-H-Q40
	K	3/2-yollu valf, normalde kapalı	CPVSC1-M1LH-K-H-Q4C
	D	2/2-yollu valf, normalde kapalı	CPVSC1-M1LH-D-H-Q4C

1) Valf konfigürasyonu için kod harfi sipariş kodu içindedir.

Tip 80 CPV-SC valf adaları, Smart Cubic



Sipariş bilgileri			
	Kod ¹⁾	Tanım	Sipariş kodu
2 Tekli elektriksel bağlantılı solenoid valf, soket arkada, basmalı manuel el kumandası, 24 V DC			
M5 bağlantılı			
	M	5/2-yollu valf, tek bobin	CPVSC1-M1HT-M-H-M5
	J	5/2-yollu valf, çift bobin	CPVSC1-M1HT-J-H-M5
	N	3/2-yollu valf, normalde açık	CPVSC1-M1HT-N-H-M50
	K	3/2-yollu valf, normalde kapalı	CPVSC1-M1HT-K-T-M5C
	D	2/2-yollu valf, normalde kapalı	CPVSC1-M1HT-D-T-M5C
QS-3 geçmeli bağlantılı			
	M	5/2-yollu valf, tek bobin	CPVSC1-M1HT-M-H-Q3
	J	5/2-yollu valf, çift bobin	CPVSC1-M1HT-J-H-Q3
	N	3/2-yollu valf, normalde açık	CPVSC1-M1HT-N-H-Q30
	K	2/2-yollu valf, normalde kapalı	CPVSC1-M1HT-D-H-Q3C
	D	2/2-yollu valf, normalde kapalı	CPVSC1-M1HT-D-H-M5C
QS-4 geçmeli bağlantılı			
	M	5/2-yollu valf, tek bobin	CPVSC1-M1HT-M-H-Q4
	J	5/2-yollu valf, çift bobin	CPVSC1-M1HT-J-H-Q4
	N	3/2-yollu valf, normalde açık	CPVSC1-M1HT-N-H-Q40
	K	3/2-yollu valf, normalde kapalı	CPVSC1-M1HT-K-H-Q4C
	D	2/2-yollu valf, normalde kapalı	CPVSC1-M1HT-D-H-Q4C

Sipariş bilgileri		
	Tanım	Sipariş kodu
3 Sol son plaka		
	Harici pilot hava beslemeli	CPVSC1-EPL-E
	Dahili pilot hava beslemeli	CPVSC1-EPL-I
4 Sağ son plaka		
	Kanalsız egzoz havalı ve yassı plaka susturuculu	CPVSC1-EPR-U
5 Bağlantı için saplama, 1 adet		
	2 valf sayısı için	CPVSC1-ZA-2
	3 valf sayısı için	CPVSC1-ZA-3
	4 valf sayısı için	CPVSC1-ZA-4
	5 valf sayısı için	CPVSC1-ZA-5
	6 valf sayısı için	CPVSC1-ZA-6
	7 valf sayısı için	CPVSC1-ZA-7
	8 valf sayısı için	CPVSC1-ZA-8
	9 valf sayısı için	CPVSC1-ZA-9
	10 valf sayısı için	CPVSC1-ZA-10
	11 valf sayısı için	CPVSC1-ZA-11
	12 valf sayısı için	CPVSC1-ZA-12
	13 valf sayısı için	CPVSC1-ZA-13
14 valf sayısı için	CPVSC1-ZA-14	
15 valf sayısı için	CPVSC1-ZA-15	
16 valf sayısı için	CPVSC1-ZA-16	
6 Susturucu		
	Bağlantı dişi M5	U-M5
	Bağlantı dişi M5	UC-M5
	Bağlantı dişi M7	UC-M7
	Geçmeli burç bağlantısı	UC-QS-3H
	Geçmeli burç bağlantısı	UC-QS-4H
Geçmeli burç bağlantısı	UC-QS-6H	

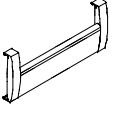

Sipariş bilgileri			
	Kod ¹⁾	Uzunluk	Sipariş kodu
7 Elektriksel bağlantı için kablolu soket, IP40			
	CH	0,5 m	KMH-0,5
	CI	1 m	KMH-1
	CJ	2,5 m	KMH-2,5
	CK	5 m	KMH-5

1) Valf konfigürasyonu için kod harfi sipariş kodu içindedir.

Tip 80 CPV-SC valf adaları, Smart Cubic

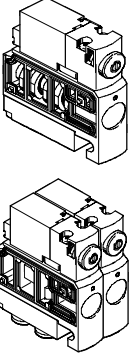
Sipariş bilgileri		
	Tanım	Sipariş kodu
8 Tanımlama etiket taşıyıcı, 1 adet		
	2 valf sayısı için	CPVSC1-ST-2
	3 valf sayısı için	CPVSC1-ST-3
	4 valf sayısı için	CPVSC1-ST-4
	5 valf sayısı için	CPVSC1-ST-5
	6 valf sayısı için	CPVSC1-ST-6
	7 valf sayısı için	CPVSC1-ST-7
	8 valf sayısı için	CPVSC1-ST-8
	9 valf sayısı için	CPVSC1-ST-9
	10 valf sayısı için	CPVSC1-ST-10
	11 valf sayısı için	CPVSC1-ST-11
	12 valf sayısı için	CPVSC1-ST-12
	13 valf sayısı için	CPVSC1-ST-13
	14 valf sayısı için	CPVSC1-ST-14
	15 valf sayısı için	CPVSC1-ST-15
	16 valf sayısı için	CPVSC1-ST-16
	9 Elektriksel bağlantı modülü, 1 adet	
	4 valf için	CPVSC1-EV-4
	8 valf için	CPVSC1-EV-8
	12 valf için	CPVSC1-EV-12
	16 valf için	CPVSC1-EV-16

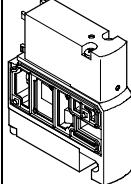
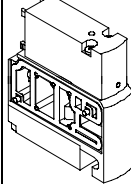
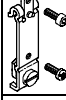
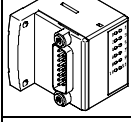
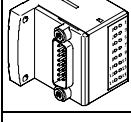
Sipariş bilgileri				
	Kod ¹⁾	Tanım	Sipariş kodu	
10 Elektriksel geçmeli bağlantılı solenoid valf				
	M5 bağlantılı			
	M		5/2-yollu valf, tek bobin	CPVSC1-M1H-M-P-M5
	J		5/2-yollu valf, çift bobin	CPVSC1-M1H-J-P-M5
	N		3/2-yollu valf, normalde açık	CPVSC1-M1H-N-P-M50
	K		3/2-yollu valf, normalde kapalı	CPVSC1-M1H-K-P-M5C
	QS-3 geçmeli bağlantılı			
	M		5/2-yollu valf, tek bobin	CPVSC1-M1H-M-P-Q3
	J		5/2-yollu valf, çift bobin	CPVSC1-M1H-J-P-Q3
	N		3/2-yollu valf, normalde açık	CPVSC1-M1H-N-P-Q30
	K		3/2-yollu valf, normalde kapalı	CPVSC1-M1H-K-P-Q3C



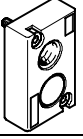
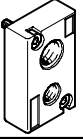
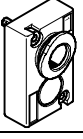
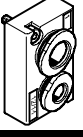

Sipariş bilgileri			
	Kod ¹⁾	Tanım	Sipariş kodu
11 Boş plaka			
	L	Boş plaka	CPVSC1-RP-B
11 Besleme plakası			
	M5 bağlantılı		
	T	Kanal 1 ayrılmış	CPVSC1-SP-P-M5
	U	Kanal ayrımı yok	CPVSC1-SP-M5
	QS-4 geçmeli bağlantılı		
	T	Kanal 1 ayrılmış	CPVSC1-SP-P-Q4
	U	Kanal ayrımı yok	CPVSC1-SP-Q4
12 Montaj			
	-	Klemens rayına montaj	CPVSC-HS35
13 Multipin kontrol ünitesi, 12'ye kadar valf için			
	MS	Multipin, Sub-D, 15-pin	CPVSC1-AE12-MS15
16'ye kadar valf için			
	MH	Multipin, Sub-D, 26-pin, yüksek yoğunluk	CPVSC1-AE16-MH26
14 Fieldbus Direct'li kontrol ünitesi			
	DP ¹⁾	Fieldbus Direct – Profibus DP	CPVSC1-AE16-DP

1) Valf konfigürasyonu için kod harfi sipariş kodu içindedir.

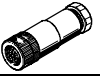
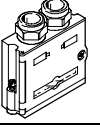
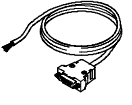
Tip 80 CPV-SC valf adaları, Smart Cubic



Sipariş bilgileri			
	Pnömatik bağlantı		Sipariş kodu
	12/14	1	
Besleme plakası, sol son plaka için, harici pilot havalı			
	-	M7	CPVSC1-VPL-M7
	M5	M7	CPVSC1-VPL-M7/M5
Sol son plaka için, dahili pilot havalı			
	-	QS-6	CPVSC1-VPL-Q6
	QS-4	QS-6	CPVSC1-VPL-Q6/Q4

Sipariş bilgileri			
	Kod ¹⁾	Tanım	Sipariş kodu
	Güç beslemesi		
	-	M12, 5-pin soket (A-kodlu), 0,75 mm ²	FBSD-GD-9-5POL
Fieldbus bağlantısı			
	-	Sub-D soket Profibus DP için	FBS-SUB-9-GS-DP-B
Multipin bağlantısı için bağlantı kablosu, Sub-D (IP 40)			
	15-pin, 12 valf sayısına kadar, multipin bağlantı MF		
	CP	2,5 m	KMP6-15P-12-2,5
	CQ	5 m	KMP6-15P-12-5
	CR	10 m	KMP6-15P-12-10
	26-pin, 16 valf sayısına kadar, multipin bağlantı MH		
	CP	2,5 m	KMP6-26P-16-2,5
CQ	5 m	KMP6-26P-16-5	
CR	10 m	KMP6-26P-16-10	

Sipariş bilgileri		
	Tanım	Sipariş kodu
Valf adası bağlantısı		
	GS-GD, düz fiş-düz soket, 2 m	KVI-CP-3-GS-GD-2
	Düz dişi soket-düz erkek soket, 5 m	KVI-CP-3-GS-GD-5
	Düz dişi soket-düz erkek soket, 8 m	KVI-CP-3-GS-GD-8
	Açılı dişi soket-açılı erkek soket, 0,25 m	KVI-CP-3-WS-WD-0,25
	Açılı dişi soket-açılı erkek soket, 0,5 m	KVI-CP-3-WS-WD-0,5
	Açılı dişi soket-açılı erkek soket, 2 m	KVI-CP-3-WS-WD-2
	Açılı dişi soket-açılı erkek soket, 5 m	KVI-CP-3-WS-WD-5
	Açılı dişi soket-açılı erkek soket, 8 m	KVI-CP-3-WS-WD-8
Valf tanımlaması için tanımlama etiketi		
	80 adet, 9x4,5 mm	MH-BZ-80x
Çalışma hatları için otomatik bağlantı rakoru		
	Bağlantı dişi M5 hortum dış çapı 3 mm için	QSM-M5-3
	Bağlantı dişi M5 hortum dış çapı 4 mm için	QSM-M5-4
	Bağlantı dişi M5 hortum dış çapı 3 mm için	QSM-M5-3-1
	Bağlantı dişi M5 hortum dış çapı 4 mm için	QSM-M5-4-1
	Bağlantı dişi M5 hortum dış çapı 6 mm için	QSM-M5-6-1
	Bağlantı dişi M7 hortum dış çapı 4 mm için	QSM-M7-4-1
	Bağlantı dişi M7 hortum dış çapı 6 mm için	QSM-M7-6-1

1) Valf konfigürasyonu için kod harfi sipariş kodu içindedir.

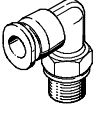
Tip 80 CPV-SC valf adaları, Smart Cubic

Sipariş bilgileri		
	Tanım	Sipariş kodu
Çalışma hatları için otomatik L bağlantı rakoru		
	Bağlantı dişi M5 hortum dış çapı 3 mm için	QSML-M5-3
	Bağlantı dişi M7 hortum dış çapı 4 mm için	QSML-M7-4
	Bağlantı dişi M7 hortum dış çapı 6 mm için	QSML-M7-6
Kör tapa		
	M5 diş	B-M5-B
	M7 diş	B-M7
Kör tapa		
	Hortum dış çapı 4 mm için	QSC-4H
	Hortum dış çapı 6 mm için	QSC-6H
	Hortum dış çapı 3 mm için	QSMC-3H

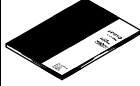
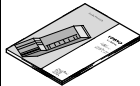
Sipariş bilgileri			
	Kod ¹⁾	Tanım	Sipariş kodu
Kullanım Kılavuzu – Pnömatik elemanlar			
	D	Almanca	P.BE-CPVSC-DE
	E	İngilizce	P.BE-CPVSC-EN
	F	Fransızca	P.BE-CPVSC-FR
	S	İspanyolca	P.BE-CPVSC-ES
	I	İtalyanca	P.BE-CPVSC-IT
	V	İsveççe	P.BE-CPVSC-SV
Kullanım Kılavuzu – Profibus			
	D	Almanca	P.BE-CPASC-CPVSC-DP-DE
	E	İngilizce	P.BE-CPASC-CPVSC-DP-EN
	F	Fransızca	P.BE-CPASC-CPVSC-DP-FR
	S	İspanyolca	P.BE-CPASC-CPVSC-DP-ES
	I	İtalyanca	P.BE-CPASC-CPVSC-DP-IT
	V	İsveççe	P.BE-CPASC-CPVSC-DP-SV

1) Valf konfigürasyonu için kod harfi sipariş kodu içindedir.