

Standart silindirler DNC, ISO 15552'ye uygun

01



- 2,000 mm 'ye kadar strok
- 3 tarafta yaklaşım sensörleri için profil kanal
- Kişiselleştirilmiş uygulamalar için çok çeşitli versiyonlar
- Yedek parça servisi
- Onarım servisi
DNC-80 değişken stroklu veya farklı tipli
DNC-100
DNC-125
- Belirtilen tipler ATEX yönetmeliğine uygun olarak patlayıcı ortamlar içindir → www.festo.com/en/ex

Ek bilgi → Internet: .../dnc

Ürün gamına genel bakış												
İşlev	Versiyon	Piston Ø [mm]	Strok [mm]	Kuvvet [N]	Tipler							→ Sayfa/ İnternet
					P	PPV	A	Q	S2	S6	TT	
Çift etkili	Temel versiyon											
	DNC	32, 40, 50, 63, 80, 100, 125	10 ... 2,000	415 ... 7,363	■	■	■	■	■	■	■	P-56
	Kilitleme ünitesi silindir											
	DNC- ... -KP	32, 40, 50, 63, 80, 100, 125	10 ... 2,000	415 ... 7,363	■	■	■	■	■	-	-	P-58
	Son konum kilitlemeli silindir											
	DNC- ... -EL	32, 40, 50, 63, 80, 100	10 ... 2,000	415 ... 4,712	-	■	■	-	■	-	-	P-60
Silindir/valf kombinasyonu												
DNC-V1 ... V6	32, 40, 50, 63, 80, 100	10 ... 2,000	415 ... 4,712	■	■	■	■	■	-	-	dnc-v	

Tipler												
P	İki uçta esnek yastıklama halkaları/ tamponları	S20	Boydan boya içi boş piston mili	K7	Dışı altıgen piston mili	TT	Düşük sıcaklık					
PPV	Pnömatik yastıklama, iki uçtan ayarlanabilir	K2	Uzatılmış erkek diş	K8	Uzatılmış piston mili	S10	Düşük hız (sabit hareket)					
A	Konum algılaması	K3	Piston milinin dışı diş ölçüsü	K10	Pürüzsüz anotlanmış alüminyum piston mili	S11	Düşük sürtünme					
Q	Kare piston mili	K5	Özel piston milinin dış ölçüsü	S6	Isıya dayanıklı contalar maks. 120 °C'ye kadar	CT	Bakır, PTFE ve silikon içermez					
S2	Çift taraflı piston mili					R3	Paslanmaya karşı yüksek koruma					
						R8	Toz koruması					

Standart silindirler DNC, ISO 15552'ye uygun

01

Teknik özellikler

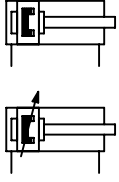

Malzemeler
Yatak ve kapaklar:
Alüminyum pres döküm
Profil kovan: Anotlanmış alüminyum
Piston mili: Yüksek alaşımlı çelik
Contalar: Poliüretan



Teknik özellikler							Boyutlar → s. 51	
Piston Ø	32	40	50	63	80	100	125	
Pnömatik bağlantı	G $\frac{1}{8}$	G $\frac{1}{4}$	G $\frac{1}{4}$	G $\frac{3}{8}$	G $\frac{3}{8}$	G $\frac{1}{2}$	G $\frac{1}{2}$	
Piston mili dış yapısı	Erkek diş							
Piston mili dış ölçüsü	M10x1.25	M12x1.25	M16x1.5	M16x1.5	M20x1.5	M20x1.5	M27x2	
Yastıklama	İki uçta esnek yastıklama halkaları/tamponları Pnömatik yastıklama, iki uçtan ayarlanabilir							
Yastıklama uzunluğu [mm]	20	20	22	22	32	32	42	
6 bar'da teorik kuvvet, ileri yönde	[N]	483	754	1,178	1,870	3,016	4,712	7,363
S2 [N]	415	633	990	1,682	2,721	4,418	6,881	
6 bar'da teorik kuvvet, geri yönde	[N]	415	633	990	1,682	2,721	4,418	6,881
Piston milindeki maks. tork	Q [Nm]	0.8	1.1	1.5	1.5	3	3	-

Çalışma şartları			
Piston Ø	Temel versiyon, tipler		S6
	32 ... 100	125	32 ... 125
Çalışma basıncı [bar]	0.6 ... 12	0.6 ... 10	0.6 ... 10
Ortam sıcaklığı ¹⁾ [°C]	-20 ... +80		0 ... 120

1) Yaklaşım sensörlerinin çalışma aralığını dikkate alın.

Standart silindirler DNC, ISO 15552'ye uygun

01

Sipariş kodu

DNC		-	-	-	-	-	-	-	-
Tip									
DNC	Çift etkili standart silindir								
Piston Ø [mm]									
Strok [mm]									
32, 40, 50, 63, 80, 100, 125	25, 40, 50, 80, 100, 125, 160, 200, 250, 320, 400, 500	10 ... 2000							
Yastıklama									
P	İki uçta esnek yastıklama halkaları/tamponları								
PPV	Pnömatik yastıklama, iki uçtan ayarlanabilir								
Konum algılaması									
-	Hiçbiri								
A	Yaklaşım sensörü ile								
Dönmeye karşı koruma									
-	Hiçbiri								
Q	Kare piston mili ¹								
Piston mili tipi									
-	Tek taraflı piston mili								
S2	Çift taraflı piston mili								
Sıcaklık dayanımı									
S6	Maks. 120°C'ye dayanıklı sızdırmazlık elemanları								

¹ Ø 125 mm piston ile değil.
Maks. strok: 10 ... 1,500 mm.

Sipariş örneği:

DNC-63-100-PPV-A

Çift etkili standart silindir DNC - piston çapı 63 mm - strok 100 mm - pnömatik yastıklama, iki uçtan ayarlanabilir - yaklaşım sensörüyle konum algılaması dönmeye karşı korumasız - tek taraflı piston mili

Standart silindirler DNC-KP, kilitleme ünitesi

01

Teknik özellikler

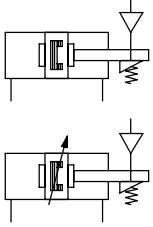

Malzemeler
Yatak ve kapaklar:
Alüminyum pres döküm
Profil kovan: Anotlanmış alüminyum
Piston mili: Yüksek alaşımlı çelik
Contalar: Poliüretan



Teknik özellikler							Boyutlar → P-67	
Piston Ø	32	40	50	63	80	100	125	
Pnömatik bağlantı	G $\frac{1}{8}$	G $\frac{1}{4}$	G $\frac{1}{4}$	G $\frac{3}{8}$	G $\frac{3}{8}$	G $\frac{1}{2}$	G $\frac{1}{2}$	
Kilitleme bağlantısı	M5	G $\frac{1}{8}$	G $\frac{1}{8}$	G $\frac{1}{8}$	G $\frac{1}{8}$	G $\frac{1}{8}$	G $\frac{1}{8}$	
Piston mili diş yapısı	Erkek diş							
Piston mili diş ölçüsü	M10x1.25	M12x1.25	M16x1.5	M16x1.5	M20x1.5	M20x1.5	M27x2	
Yastıklama	İki uçta esnek yastıklama halkaları/tamponları Pnömatik yastıklama, iki uçtan ayarlanabilir							
Yastıklama uzunluğu [mm]	20	20	22	22	32	32	42	
6 bar'da teorik kuvvet, ileri yönde	[N]	483	754	1,178	1,870	3,016	4,712	7,363
S2	[N]	415	633	990	1,682	2,721	4,418	6,881
6 bar'da teorik kuvvet, geri yönde	[N]	415	633	990	1,682	2,721	4,418	6,881
Statik tutma kuvveti	[N]	600	1,000	1,400	2,000	5,000	5,000	7,500
Piston milindeki maks. tork	Q [Nm]	0.8	1.1	1.5	1.5	3	3	-
Yüksüz durumda kilitlemiş piston mili ile maks. aksenal boşluk	[mm]	0.5	0.5	0.7	0.7	0.7	0.7	1

Çalışma şartları

Çalışma basıncı [bar]	1.5 ... 10
Min. bırakma basıncı [bar]	3
Ortam sıcaklığı ¹⁾ [°C]	-10 ... +80

1) Yaklaşım sensörlerinin çalışma aralığını dikkate alın.

Standart silindirler DNC-KP, kilitleme ünitesi

01

Sipariş kodu

DNC		-		-		-		-		-		-		-		-		-		-		-	KP
Tip																							
DNC		Çift etkili standart silindir																					
Piston Ø [mm]																							
		Strok [mm]																					
32, 40, 50, 63, 80, 100, 125		10 ... 2000																					
Yastıklama																							
P		İki uçta esnek yastıklama halkaları/tamponları																					
PPV		Pnömatik yastıklama, iki uçtan ayarlanabilir																					
Konum algılaması																							
-		Hiçbiri																					
A		Yaklaşım sensörü ile																					
Dönmeye karşı koruma																							
-		Hiçbiri																					
Q		Kare piston mili 1																					
Piston mili tipi																							
-		Tek taraflı piston mili																					
S2		Çift taraflı piston mili 2																					
Kilitleme ünitesi																							
KP		Takılı																					

- 1 Ø 125 mm piston ile değil.
Maks. strok: 10 ... 1,500 mm.
S2 ile kombine olarak: kare piston mili yalnız yatak kapağı sonunda.
KP ile kombine olarak: yalnız S2 ile temin edilir.
- 2 KP ile kombine olarak: kapaktaki kilitleme ünitesi.

Sipariş örneği:

DNC-63-100-PPV-A-KP

Çift etkili standart silindir DNC - piston çapı 63 mm - strok 100 mm - pnömatik yastıklama, iki uçtan ayarlanabilir - yaklaşım sensörüyle konum algılaması dönmeye karşı korumasız - tek taraflı piston mili- kilitleme ünitesi takılı

Standart silindirler DNC-EL, son konum kilitlemeli

01

Teknik özellikler

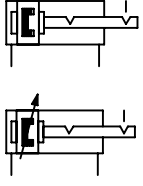

Malzemeler
Yatak ve kapaklar:
Alüminyum pres döküm
Profil kovan: Anotlanmış alüminyum
Piston mili: Yüksek alaşımlı çelik
Contalar: Poliüretan



Teknik özellikler		Boyutlar → P-68					
Piston Ø		32	40	50	63	80	100
Pnömatik bağlantı		G1/8	G1/4	G1/4	G3/8	G3/8	G1/2
Egsoz portu		M3		M5			
Piston mili dış yapısı		Erkek diş					
Piston mili dış ölçüsü		M10x1.25	M12x1.25	M16x1.5	M16x1.5	M20x1.5	M20x1.5
Yastıklama		İki uçta esnek yastıklama halkaları/tamponları Pnömatik yastıklama, iki uçtan ayarlanabilir					
Yastıklama uzunluğu	[mm]	20	20	22	22	32	32
	EL ¹⁾ [mm]	8.2	8.3	7.3	10.8	9.8	11.8
6 bar'da teorik kuvvet, ileri yönde	[N]	483	754	1,178	1,870	3,016	4,712
	S2 [N]	415	633	990	1,682	2,721	4,418
6 bar'da teorik kuvvet, geri yönde	[N]	415	633	990	1,682	2,721	4,418
Statik tutma kuvveti	[N]	500		2,000		5,000	

1) Yalnız son konum kilitlemeli taraf için geçerlidir.

Boyutlandırma örneği

Not Pnömatik silindirleri boyutlandırırken ana prensip olarak belirtilen teorik kuvvetlerin (yukarıya bakın) yalnız %50'sinin kullanılması önerilir.	Verilen: Montaj konumu = dikey İşlenecek parça yükü = 44 kg $F = m \times g = 44 \text{ kg} \times 9.81 \text{ m/s}^2$ = 431.6 N Hesaplanacak: Uygun piston Ø	32 mm piston ile örnekØ: 6 bar'da teorik kuvvet, ileri yönde = 483 N Teorik kuvvetin %50'si = 241.5 N 32 mm piston ile statik tutma kuvveti Ø = 500 N Son konum kilitlemesinin statik tutma kuvveti işlenecek parça yükü 44 kg (431.6 N) iken izin verilen aralık içindedir (maks. 500 N) ancak silindir %89 kapasitededir. Sonuç: Bu uygulama için Ø 40 mm pistonlu silindir önerilir.
--	---	---

Çalışma şartları		Boyutlar → P-68					
Piston Ø		32	40	50	63	80	100
Çalışma basıncı	[bar]	2.5 ... 12		1.5 ... 12			
Ortam sıcaklığı ²⁾	[°C]	-20 ... +80					

2) Yaklaşım sensörlerinin çalışma aralığını dikkate alın.

Standart silindirler DNC-EL, son konum kilitlemeli

01

Sipariş kodu

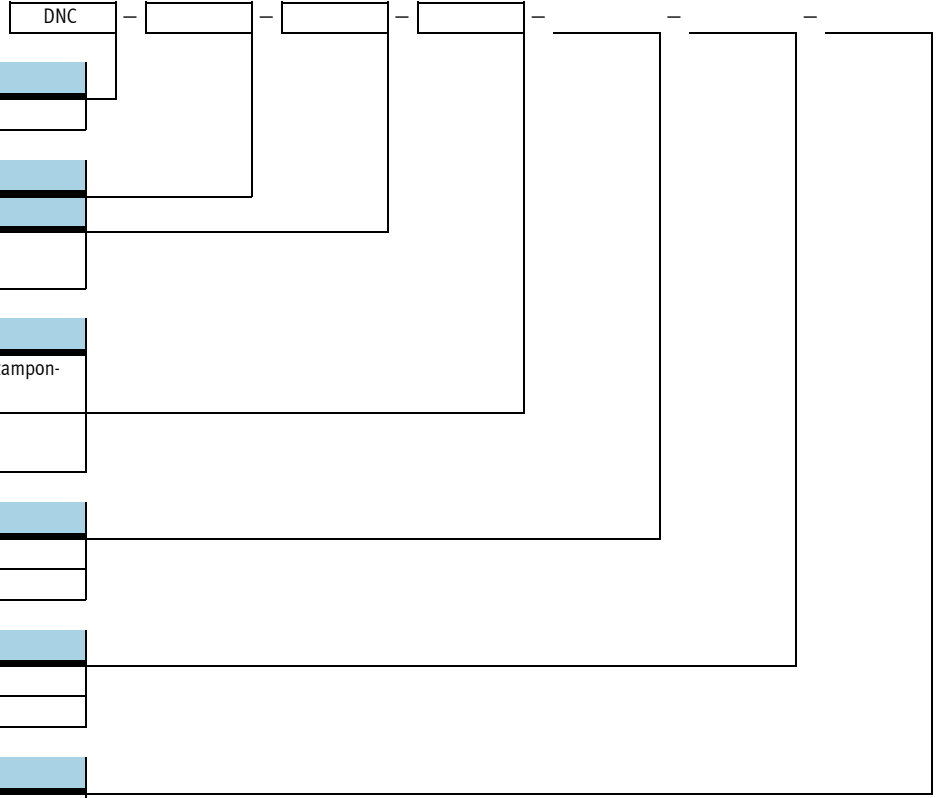

Tip	
DNC	Çift etkili standart silindir

Piston Ø [mm]	
	Strok [mm]
32, 40, 50, 63, 80, 100	10 ... 2000

Yastıklama	
P	İki uçta esnek yastıklama halkaları/tamponları
PPV	Pnömatik yastıklama, iki uçtan ayarlanabilir

Konum algılaması	
-	Hiçbiri
A	Yaklaşım sensörü ile

Piston mili tipi	
-	Tek taraflı piston mili
S2	Çift taraflı piston mili

Son konum kilitlemesi	
ELB	Her iki uçta
ELV	Önde
ELH	Arkada

Sipariş örneği:

DNC-80-550-PPV-A-S2-ELB

Çift etkili standart silindir DNC - piston çapı 80 mm - strok 550 mm - pnömatik yastıklama, iki uçtan ayarlanabilir - yaklaşım sensörüyle konum algılaması dönmeye karşı korumasız - çift taraflı piston mili - iki uçta son konum kilitlemesi

Standart silindirler DNC, ISO 15552'ye uygun

Ekipmanlara genel bakış

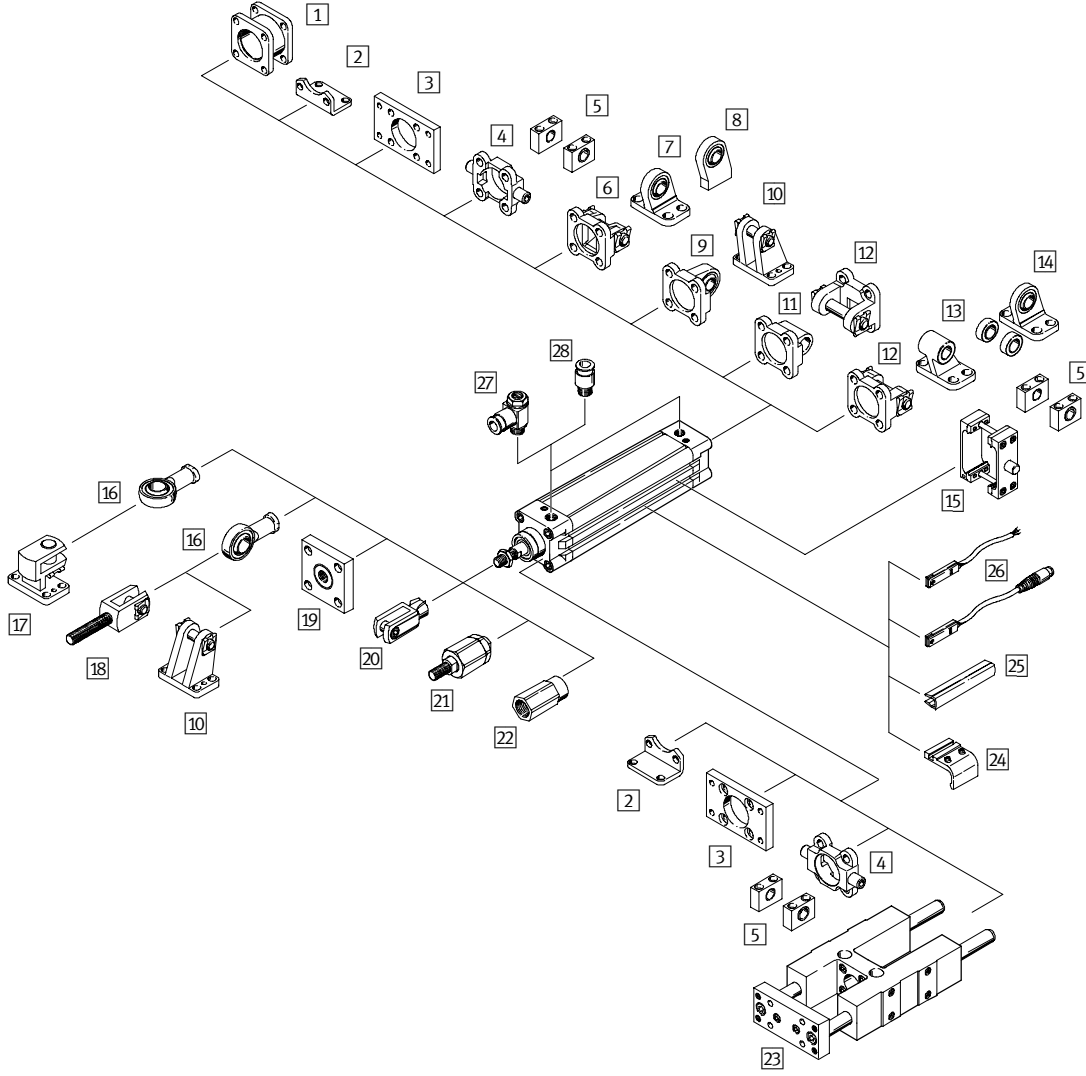

01



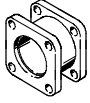
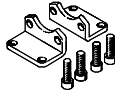

Aksesuarlar	Temel ver-siyon	KP	EL	→ Sayfa/İnternet
1 Çok konumlu kit DPNC	■	■	■	P-63
2 Ayak bağlantı HNC	■	■	■	P-63
Ayak bağlantı CRHNC	■	■	■	crhnc
3 Flanş bağlantı FNC	■	■	■	P-63
Flanş bağlantı CRFNG	■	■	■	crfng
4 Oynar flanşlı bağlantı ZNCF	■	■	■	P-63
Oynar flanşlı bağlantı CRZNG	■	■	■	crzng
5 Oynar flanşlı bağlantı LNZG	■	■	■	P-63
Oynar flanşlı bağlantı CRLNZG	■	■	■	crlnzc
6 Mafsallı flanş SNC	■	■	■	P-63
7 Eklem yer bağlantı LSN	■	■	■	P-63
8 Eklem yer bağlantı LSNNG	■	■	■	P-63
9 Mafsallı flanş SNCS	■	■	■	P-63
10 Eklem yer bağlantı LBG	■	■	■	P-63
11 Mafsallı flanş SNCL	■	■	■	P-63
12 Mafsallı flanş SNCB	■	■	■	P-63
Mafsallı flanş SNCB-R3	■	■	■	sncb*r3
13 Eklem yer bağlantı LNG	■	■	■	P-63
Eklem yer bağlantı CRLNG	■	■	■	crlng

Aksesuarlar	Temel ver-siyon	KP	EL	→ Sayfa/İnternet
14 Eklem yer bağlantı LSN	■	■	■	P-64
15 Oynar flanş montaj kiti ZNCM	■	■	■	P-64
16 Küresel mafsalsı SGS	■	■	■	P-64
Küresel mafsalsı CRSGS	■	■	■	crsgs
17 Dik açılı eklem ayağı LQG	■	■	■	P-64
18 Çatal mafsalsı SGA	■	■	■	P-64
19 Kasıntı alıcı KSG/KSZ	■	■	■	P-64
20 Çatal mafsalsı SG	■	■	■	P-64
Çatal mafsalsı CRSG	■	■	■	crsg
21 Otomatik hizalanan mil kaplini FK	■	■	■	P-64
22 Adaptör AD	■	-	-	P-64
23 Kılavuz yatağı FENG	■	■	-	P-64
24 Montaj kiti SMB-8-FENG	■	■	■	P-64
25 Kanal kapağı ABP-5-S	■	■	■	P-65
26 Yaklaşım sensörü SME/SMT ve bağlantı kabloları NEBU	■	■	■	P-65
27 Tek yönlü hız ayar valfi GRLA	■	■	■	P-64
28 Otomatik bağlantı rakoru QS	■	■	■	P-1293

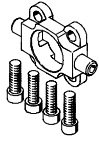
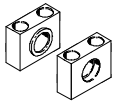
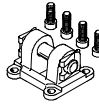
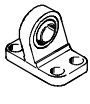
Standart silindirler DNC, ISO 15552'ye uygun

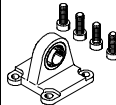
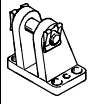
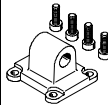
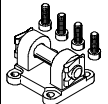
Sipariş bilgisi		
	Ø için	Sipariş kodu
1 Çok konumlu kit Boyutlar → P-69		
	32	DPNC-32
	40	DPNC-40
	50	DPNC-50
	63	DPNC-63
	80	DPNC-80
	100	DPNC-100
	125	DPNC-125
2 Ayak bağlantı Boyutlar → P-69		
	32	HNC-32
	40	HNC-40
	50	HNC-50
	63	HNC-63
	80	HNC-80
	100	HNC-100
	125	HNC-125
3 Flanş bağlantı Boyutlar → P-69		
	32	FNC-32
	40	FNC-40
	50	FNC-50
	63	FNC-63
	80	FNC-80
	100	FNC-100
	125	FNC-125
4 Oynar flanş Boyutlar → P-69		
	32	ZNCF-32
	40	ZNCF-40
	50	ZNCF-50
	63	ZNCF-63
	80	ZNCF-80
	100	ZNCF-100
	125	ZNCF-125
5 Oynar flanşlı bağlantı Boyutlar → P-70		
	32	LNZG-32
	40, 50	LNZG-40/50
	63, 80	LNZG-63/80
	100, 125	LNZG-100/125
	6 Mafsallı flanş Boyutlar → P-70	
	32	SNC-32
	40	SNC-40
	50	SNC-50
	63	SNC-63
	80	SNC-80
	100	SNC-100
	125	SNC-125
7 Eklem yer bağlantı Boyutlar → P-420		
	32	LSNG-32
	40	LSNG-40
	50	LSNG-50
	63	LSNG-63
	80	LSNG-80
	100	LSNG-100
	125	LSNG-125

Sipariş bilgisi		
	Ø için	Sipariş kodu
8 Eklem yer bağlantı Boyutlar → P-421		
	32	LSNSG-32
	40	LSNSG-40
	50	LSNSG-50
	63	LSNSG-63
	80	LSNSG-80
	100	LSNSG-100
	125	LSNSG-125
9 Mafsallı flanş Boyutlar → P-70		
	32	SNCS-32
	40	SNCS-40
	50	SNCS-50
	63	SNCS-63
	80	SNCS-80
	100	SNCS-100
	125	SNCS-125
10 Eklem yer bağlantı Boyutlar → P-70		
	32	LBG-32
	40	LBG-40
	50	LBG-50
	63	LBG-63
	80	LBG-80
	100	LBG-100
	125	LBG-125
11 Mafsallı flanş Boyutlar → P-70		
	32	SNCL-32
	40	SNCL-40
	50	SNCL-50
	63	SNCL-63
	80	SNCL-80
	100	SNCL-100
	125	SNCL-125
12 Mafsallı flanş Boyutlar → P-71		
	32	SNCB-32
	40	SNCB-40
	50	SNCB-50
	63	SNCB-63
	80	SNCB-80
	100	SNCB-100
	125	SNCB-125
13 Eklem yer bağlantı Boyutlar → P-419		
	32	LNG-32
	40	LNG-40
	50	LNG-50
	63	LNG-63
	80	LNG-80
	100	LNG-100
	125	LNG-125

Standart silindirler DNC, ISO 15552'ye uygun







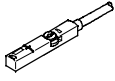

01

Sipariş bilgisi		
	Ø için	Sipariş kodu
14 Eklem yer bağlantı Boyutlar → P-420		
	32	LSN-32
	40	LSN-40
	50	LSN-50
	63	LSN-63
	80	LSN-80
	100	LSN-100
	125	LSN-125
15 Oynar flanşlı bağlantı kiti Boyutlar → P-71		
	32	ZNCM-32
	40	ZNCM-40
	50	ZNCM-50
	63	ZNCM-63
	80	ZNCM-80
	100	ZNCM-100
	125	ZNCM-125
16 Küresel mafsal Boyutlar → P-426		
	32	SGS-M10x1,25
	40	SGS-M12x1,25
	50, 63	SGS-M16x1,5
	80, 100	SGS-M20x1,5
	125	SGS-M27x2
17 Eklem yer bağlantı Boyutlar → P-421		
	32	LQG-32
	40	LQG-40
	50	LQG-50
	63	LQG-63
	80	LQG-80
	100	LQG-100
	125	LQG-125
18 Çatal mafsal Boyutlar → P-426		
	32	SGA-M10x1,25
	40	SGA-M12x1,25
	50, 63	SGA-M16x1,5
	80, 100	SGA-M20x1,5
	125	SGA-M27x2
19 Kasıntı alıcı Boyutlar → P-428		
	32	KSG-M10x1,25
	40	KSG-M12x1,25
	50, 63	KSG-M16x1,5
	80, 100	KSG-M20x1,5
	125	KSG-M27x2
19 Kasıntı alıcı Boyutlar → P-428		
	32	KSZ-M10x1,25
	40	KSZ-M12x1,25
	50, 63	KSZ-M16x1,5
	80, 100	KSZ-M20x1,5

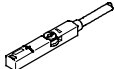
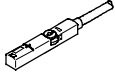
Sipariş bilgisi		
	Ø için	Sipariş kodu
20 Çatal mafsal Boyutlar → P-427		
	32	SG-M10x1,25
	40	SG-M12x1,25
	50, 63	SG-M16x1,5
	80, 100	SG-M20x1,5
	125	SGM-M27x2-B
21 Otomatik hizalanan mil kaplini Boyutlar → P-427		
	32	FK-M10x1,25
	40	FK-M12x1,25
	50, 63	FK-M16x1,5
	80, 100	FK-M20x1,5
	125	FK-M27x2
22 Adaptör Boyutlar → P-428		
	32	AD-M10x1,25-1/8
		AD-M10x1,25-1/4
	40	AD-M12x1,25-1/4
		AD-M12x1,25-3/8
23 Kılavuz yatak sabit stroklar için: 50, 100, 160, 200, 250, 320, 400, 500 mm veya 10 ... 500 mm arası değişken stroklar için, rulman kılavuz yataklı Teknik özellikler → P-401		
	32	FENG-32-...-KF ¹⁾
	40	FENG-40-...-KF ¹⁾
	50	FENG-50-...-KF ¹⁾
	63	FENG-63-...-KF ¹⁾
	80	FENG-80-...-KF ¹⁾
	100	FENG-100-...-KF ¹⁾
23 Kılavuz yatak 10 ... 500 mm arası değişken stroklar için, kayar yataklı Teknik özellikler → P-401		
	32	FENG-32-... ¹⁾
	40	FENG-40-... ¹⁾
	50	FENG-50-... ¹⁾
	63	FENG-63-... ¹⁾
	80	FENG-80-... ¹⁾
	100	FENG-100-... ¹⁾
24 Yaklaşım sensörü için montaj kiti, FENG kılavuz yatağıyla kombine olarak SMT-/SME için		
	32, 40	SMB-8-FENG-32/40
	50, 63	SMB-8-FENG-50/63
	80, 100	SMB-8-FENG-80/100

- 1) Gerekli stroğu girin. Sipariş örneği: DNC-40-250 standart silindir için uygun kılavuz yatağı sipariş kodu FENG-40-250-KF'dir (kılavuz yatak FENG - piston çapı 40 mm - strok 250 mm - rulman kılavuz yataklı).

Standart silindirler DNC, ISO 15552'ye uygun

Sipariş bilgisi		
	Sipariş kodu	
	ABP-5-S	
26 T-kanalı için yaklaşım sensörü, manyetik dirençli – N/A kontak Teknik özellikler → P-1004		
	PNP, kablo	SMT-8M-PS-24V-K-2,5-OE
	PNP, soket	SMT-8M-PS-24V-K-0,3-M8D
	PNP, soket	SMT-8M-PS-24V-K-0,3-M12
	NPN, kablo	SMT-8M-NS-24V-K-2,5-OE
	NPN, soket	SMT-8M-NS-24V-K-0,3-M8D
Teknik özellikler → P-1010		
	PNP, kablo	SMT-8-PS-K-LED-24-B
	PNP, soket	SMT-8-PS-S-LED-24-B
Manyetik dirençli – N/K kontak Teknik özellikler → P-1004		
	PNP, kablo	SMT-8M-PO-24V-K7,5-OE
26 T-slot için yaklaşım sensörü, manyetik akım – N/A kontak Teknik özellikler → P-1006		
	Kablo	SME-8M-DS-24V-K-2,5-OE
	Kablo	SME-8M-DS-24V-K-5,0-OE
	Kablo	SME-8M-ZS-24V-K-2,5-OE
	Soket	SME-8M-DS-24V-K-0,3-M8D
Teknik özellikler →		
	Kablo	SME-8-K-LED-24
	Soket	SME-8-S-LED-24
Manyetik akım – N/K kontak Teknik özellikler →		
	Kablo	SME-8-O-K-LED-24
26 Bağlantı kablosu, düz soket Teknik özellikler → P-1391		
	2,5 m	NEBU-M8G3-K-2,5-LE3
	5 m	NEBU-M8G3-K-5-LE3
	2,5 m	NEBU-M12G5-K-2,5-LE3
	5 m	NEBU-M12G5-K-5-LE3
Açılı soket Teknik özellikler → P-1391		
	2,5 m	NEBU-M8W3-K-2,5-LE3
	5 m	NEBU-M8W3-K-5-LE3
	2,5 m	NEBU-M12W5-K-2,5-LE3
	5 m	NEBU-M12W5-K-5-LE3

1) Ambalaj birimi 2x 0.5 m.

Sipariş bilgisi				
İşlev	Ø için	Bağlantı		Sipariş kodu
		Diş ölçüsü	Diş çapı	
27 Tornavida ayarlı, tek yönlü hız ayar valfi egzoz havası debi kontrolü için, metal ²⁾ Teknik özellikler → P-763				
	32	G1/8	4	GRLA-1/8-QS-4-D
	40, 50		6	GRLA-1/8-QS-6-D
	63, 80	G3/8	8	GRLA-3/8-QS-8-D
	100, 125	G1/2	12	GRLA-1/2-QS-12-D

2) Tavsiye edilen hız ayar valfleri valfin üzerinde 1 m hortum uzunluğu gerektirir. ±%50'lik sapma durumlarında, optimum akış kontrol fonksiyonu ve silindir hızı elde etmek için daha yüksek veya daha düşük akış hızına sahip hız ayar valfleri seçilmelidir.

Standart silindirler DNC, ISO 15552'ye uygun

01

Boyutlar

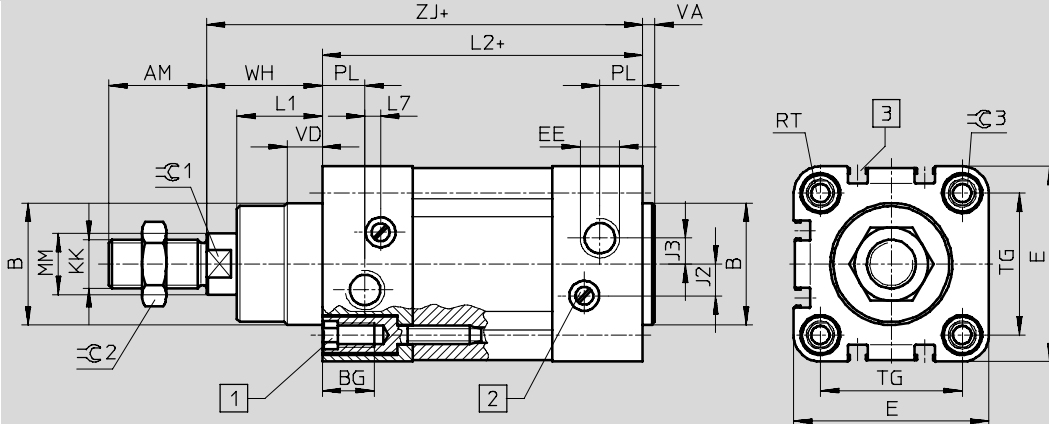
CAD verilerini indirmek için → www.festo.com

- 1 Montaj aksesuarları için dişi dişi soket kafalı vida
 2 Ayarlanabilir son konum yastıklaması için ayar vidası
 3 Yaklaşım sensörü için kanal SME/SMT-8
 + = artı strok uzunluğu

S2 – Çift taraflı piston mili

Q – Kare piston mili

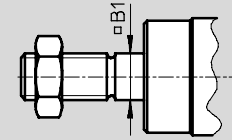
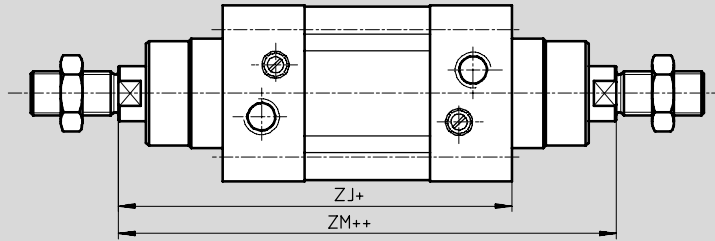

Not

Her iki piston milinin ucundaki diş tipleri aynıdır. Q tipiyle kombine olarak, Sol taraftaki piston mili karedir, sağ taraftaki piston mili yuvaraktır.

+ = artı strok uzunluğu
 ++ = artı 2x strok uzunluğu

Ø	AM	B	B1	BG	E	EE	J2	J3	KK	L1	L2	L7
[mm]		Ø d11	□									
32	22	30	10	16	45	G $\frac{1}{8}$	6	5.2	M10x1.25	18	94	3.3
40	24	35	12	16	54	G $\frac{1}{4}$	8	6	M12x1.25	21.5	105	3.6
50	32	40	16	17	64	G $\frac{1}{4}$	10.4	8.5	M16x1.5	28	106	5.1
63	32	45	16	17	75	G $\frac{3}{8}$	12.4	10	M16x1.5	28.5	121	6.6
80	40	45	20	17	93	G $\frac{3}{8}$	12.5	8	M20x1.5	34.7	128	10.5
100	40	55	20	17	110	G $\frac{1}{2}$	12	10	M20x1.5	38.2	138	8
125	54	60	-	22	134	G $\frac{1}{2}$	13	8	M27x2	46	160	14

Ø	MM	PL	RT	TG	VA	VD	WH	ZJ	ZM	∅C1	∅C2	∅C3
[mm]	Ø											
32	12	15.6	M6	32.5	4	10	26	120	148	10	16	6
40	16	14	M6	38	4	10.5	30	135	167	13	18	6
50	20	14	M8	46.5	4	11.5	37	143	183	17	24	8
63	20	17	M8	56.5	4	15	37	158	199	17	24	8
80	25	16.4	M10	72	4	15.7	46	174	222	22	30	6
100	25	18.8	M10	89	4	19.2	51	189	240	22	30	6
125	32	18	M12	110	6	20.5	65	225	291	27	36	8

Standart silindirler DNC-KP, kilitleme ünitesi

01

Boyutlar

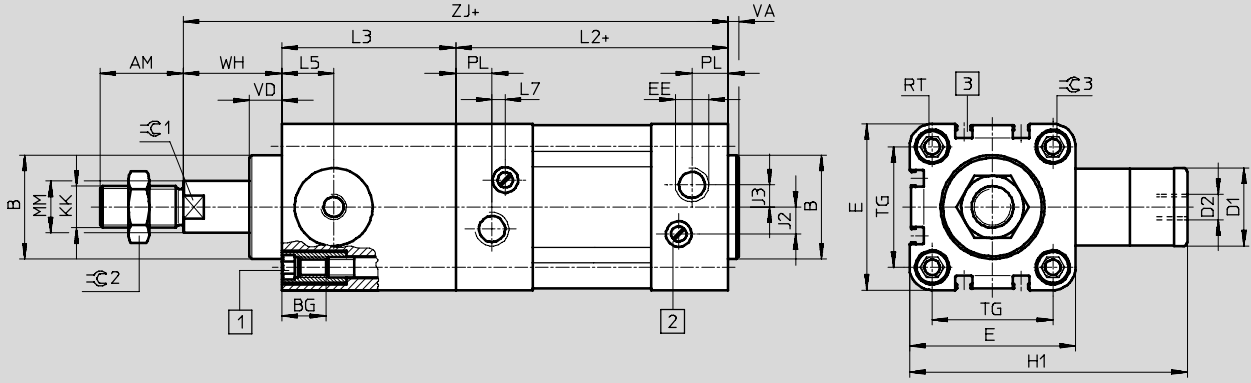
CAD verilerini indirmek için → www.festo.com

- 1 Montaj aksesuarları için dişli dişli soket kafalı vida
 2 Ayarlanabilir son konum yastıklaması için ayar vidası
 3 Yaklaşım sensörü için kanal
 + = artı strok uzunluğu

S2 – Çift taraflı piston mili

Q – Kare piston mili

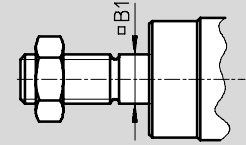
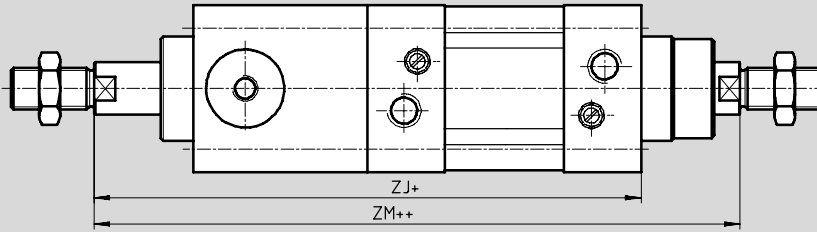

Not

Her iki piston milinin ucundaki diş tipleri aynıdır. Kilitleme ünitesi tek tarafa monte edilir. Q tipiyle kombine

olarak, sol taraftaki piston mili karedir, sağ taraftaki piston mili yuvarlaktır.

Kilitleme ünitesi sol tarafa monte edilir, yuvarlak piston mili.

+ = artı strok uzunluğu
 ++ = artı 2x strok uzunluğu

∅	AM	B	B1	BG	D1	D2	E	EE	H1	J2	J3	KK	L2	L3
[mm]		∅ d11	□		∅ f9									
32	22	30	10	16	20	M5	45	G $\frac{1}{8}$	67	6	5.2	M10x1.25	94	45
40	24	35	12	16	24	G $\frac{1}{8}$	54	G $\frac{1}{4}$	88	8	6	M12x1.25	105	53
50	32	40	16	17	30	G $\frac{1}{8}$	64	G $\frac{1}{4}$	107	10.4	8.5	M16x1.5	106	67
63	32	45	16	17	38	G $\frac{1}{8}$	75	G $\frac{3}{8}$	123	12.4	10	M16x1.5	121	76
80	40	45	20	17	48	G $\frac{1}{8}$	93	G $\frac{3}{8}$	165.5	12.5	8	M20x1.5	128	95
100	40	55	20	17	48	G $\frac{1}{8}$	110	G $\frac{1}{2}$	174	12	10	M20x1.5	138	98
125	54	60	-	22	65	G $\frac{1}{8}$	134	G $\frac{1}{2}$	207	13	8	M27x2	160	125

∅	L5	L7	MM	PL	RT	TG	VA	VD	WH	ZJ	ZM	C1	C2	C3
[mm]			∅											
32	14	3.3	12	15.6	M6	32.5	4	11.5	26	165	193	10	16	6
40	16	3.6	16	14	M6	38	4	11.5	30	188	220	13	18	6
50	20	5.1	20	14	M8	46.5	4	11	37	210	250	17	24	8
63	24	6.6	20	17	M8	56.5	4	11	37	234	275	17	24	8
80	31.5	10.5	25	16.4	M10	72	4	12.5	46	269	317	22	30	6
100	31	8	25	18.8	M10	89	4	12	51	287	338	22	30	6
125	42	14	32	18	M12	110	6	27.5	65	350	416	27	36	8

Standart silindirler DNC-EL, son konum kilitlemeli

01

Boyutlar

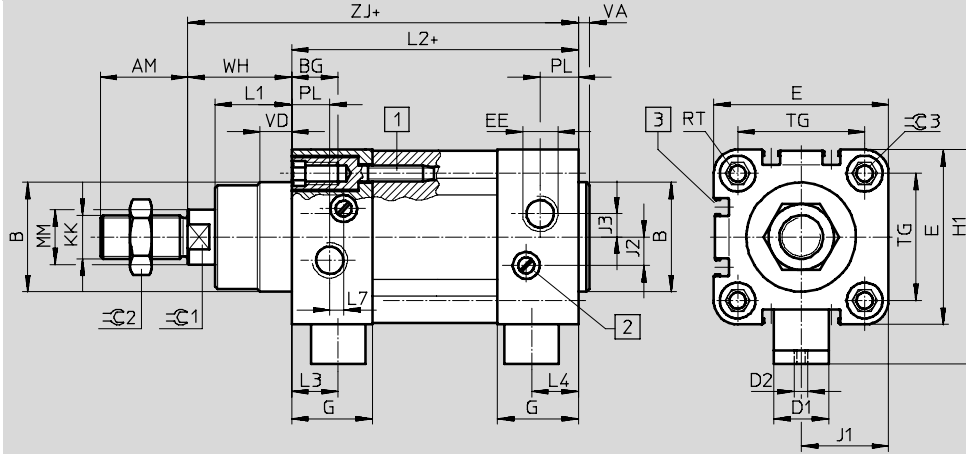
CAD verilerini indirmek için → www.festo.com

- 1 Soket kafalı vida montaj eklentileri için dişi dişi
2 Ayarlanabilir son konum yastıklaması için ayar vidası
3 Yaklaşım sensörü için kanal SME/SMT-8
- + = artı strok uzunluğu

S2 – Çift taraflı piston mili

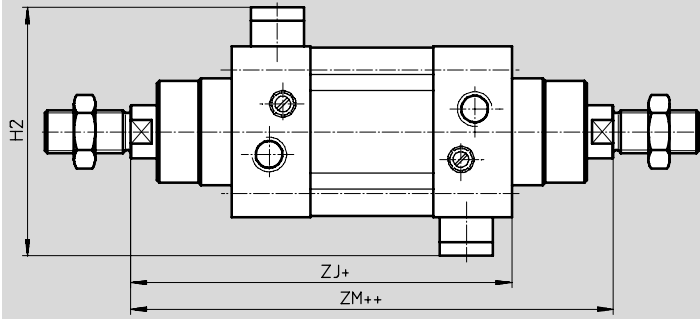

- + = artı strok uzunluğu
++ = artı 2x strok uzunluğu

∅	AM	B	BG	D1	D2	E	EE	G	H1	H2	J1	J2	J3	KK	L1
[mm]		∅ d11		∅ f8											
32	22	30	16	13	M3	45	G $\frac{1}{8}$	25.1	57.5	70	22.5	6	5.2	M10x1.25	18
40	24	35	16	13	M3	54	G $\frac{1}{4}$	29.6	64	74	27	8	6	M12x1.25	21.5
50	32	40	17	20	M5	64	G $\frac{1}{4}$	29.6	78.5	93	32	10.4	8.5	M16x1.5	28
63	32	45	17	20	M5	75	G $\frac{3}{8}$	35.6	84.5	93	37.5	12.4	10	M16x1.5	28.5
80	40	45	17	20	M5	93	G $\frac{3}{8}$	35.9	104.5	116	46.5	12.5	8	M20x1.5	34.7
100	40	55	17	20	M5	110	G $\frac{1}{2}$	38.8	113.5	116	55	12	10	M20x1.5	38.2

∅	L2	L3	L4	L7	MM	PL	RT	TG	VA	VD	WH	ZM	ZJ	∅C1	∅C2	∅C3
[mm]					∅						±2					
32	94	13.8	12	3.3	12	15.6	M6	32.5	4	10	26	148	120	10	16	6
40	105	16.6	16.6	3.6	16	14	M6	38	4	10.5	30	167	135	13	18	6
50	106	17.1	17.1	5.1	20	14	M8	46.5	4	11.5	37	183	143	17	24	8
63	121	16.6	16.6	6.6	20	17	M8	56.5	4	15	37	199	158	17	24	8
80	128	19.9	19.9	10.5	25	16.4	M10	72	4	15.7	46	222	174	22	30	6
100	138	22.8	22.8	8	25	18.8	M10	89	4	19.2	51	240	189	22	30	6

Standart silindirler DNC, ISO 15552'ye uygun

Boyutlar – Aksesuarlar

CAD verilerini indirmek için → www.festo.com

1 Çok konumlu kit DPNC

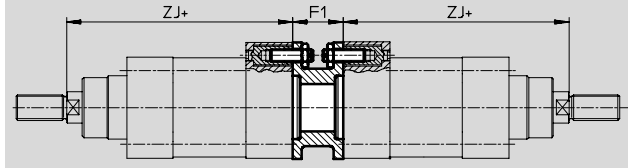

Not

Silindir ve çok konumlu kitleri kombine ederken maksimum toplam strok uzunluğu aşılmamalıdır.

+ = artı strok uzunluğu

Malzemeler: Flanş: Dövme alüminyum alaşım;

Dişli pimler, altıgen somunlar: Galvanizli çelik

Ø için [mm]	F1	ZJ		Maks. toplam strok uzunluğu [mm]
			KP	
32	27	120	165	1,000
40	27	135	188	1,000
50	32	143	210	1,000
63	28	158	234	1,000
80	38	174	269	1,000
100	38	189	287	1,000
125	48	225	350	1,000

01

2 Ayak bağlantı HNC

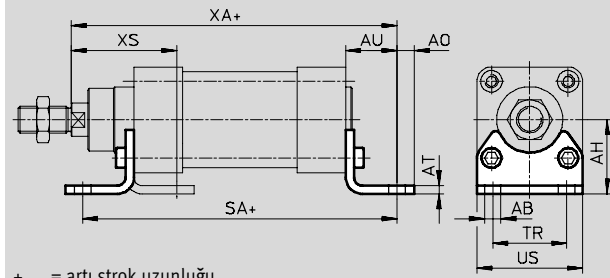

+ = artı strok uzunluğu

Malzemeler: Galvanizli çelik; bakır, PTFE ve silikon içermez

Ø için [mm]	AB Ø	AH	AO	AT	AU	SA		TR	US	XA		XS
							KP				KP	
32	7	32	6.5	4	24	142	187	32	45	144	189	45
40	10	36	9	4	28	161	214	36	54	163	216	53
50	10	45	9.5	5	32	170	237	45	64	175	242	62
63	10	50	12.5	5	32	185	261	50	75	190	266	63
80	12	63	15	6	41	210	305	63	93	215	310	81
100	14.5	71	17.5	6	41	220	318	75	110	230	328	86
125	16.5	90	22	8	45	250	375	90	131	270	395	102

3 Flanş bağlantı FNC

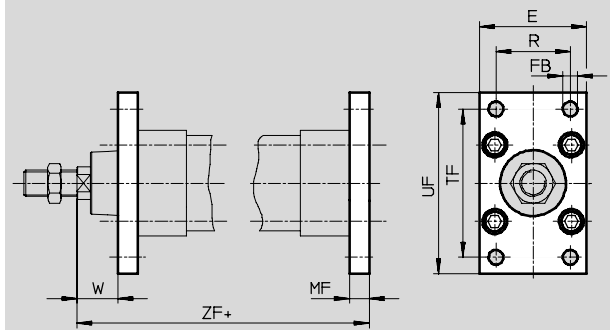

+ = artı strok uzunluğu

Malzemeler: Galvanizli çelik; bakır, PTFE ve silikon içermez

Ø için [mm]	E	FB Ø H13	MF	R	TF	UF	W	ZF	
									KP
32	45	7	10	32	64	80	16	130	175
40	54	9	10	36	72	90	20	145	198
50	65	9	12	45	90	110	25	155	222
63	75	9	12	50	100	120	25	170	246
80	93	12	16	63	126	150	30	190	285
100	110	14	16	75	150	175	35	205	303
125	132	16	20	90	180	210	45	245	370

4 Oynar flanşlı bağlantı ZNCF

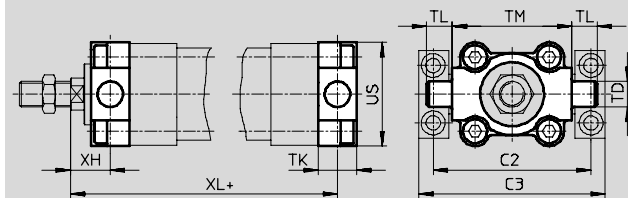

+ = artı strok uzunluğu

Malzemeler: Özel çelik döküm; bakır, PTFE ve silikon içermez

Ø için [mm]	C2	C3	TD Ø e9	TK	TL	TM	US	XH	XL	
										KP
32	71	86	12	16	12	50	45	18	128	173
40	87	105	16	20	16	63	54	20	145	198
50	99	117	16	24	16	75	64	25	155	222
63	116	136	20	24	20	90	75	25	170	246
80	136	156	20	28	20	110	93	32	188	283
100	164	189	25	38	25	132	110	32	208	306
125	192	217	25	50	25	160	131	40	250	375

Standart silindirler DNC, ISO 15552'ye uygun

01

Boyutlar – Aksesuarlar

CAD verilerini indirmek için → www.festo.com

5 Oynar flanş desteği LNZZ

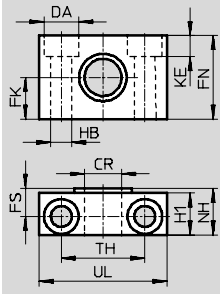

Malzemeler: Oynar flanşlı bağlantı: Anotlanmış alüminyum; Kayar yatak: Plastik; bakır, PTFE ve silikon içermez

Ø için [mm]	CR Ø D11	DA Ø H13	FK Ø ±0.1	FN	FS	H1	HB Ø H13	KE	NH	TH ±0.2	UL
32	12	11	15	30	10.5	15	6.6	6.8	18	32	46
40, 50	16	15	18	36	12	18	9	9	21	36	55
63, 80	20	18	20	40	13	20	11	11	23	42	65
100, 125	25	20	25	50	16	24.5	14	13	28.5	50	75

6 Mafsallı flanş SNC

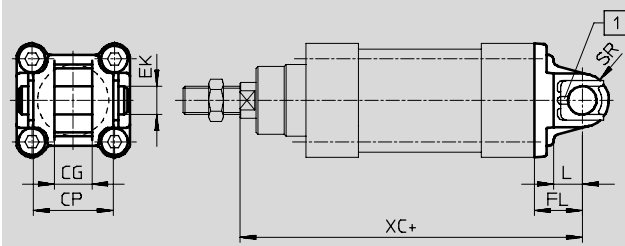

+ = artı strok uzunluğu

1 Mafsal pimi dönmeye karşı kılavuz pimiyle korunur

Malzemeler: Alüminyum pres döküm

Ø için [mm]	CG H14	CP h14	EK Ø h9	FL ±0.2	L	SR	XC	
								KP
32	14	34	10	22	13	10	142	187
40	16	40	12	25	16	12	160	213
50	21	45	16	27	16	12	170	237
63	21	51	16	32	21	16	190	266
80	25	65	16	36	22	16	210	305
100	25	75	20	41	27	20	230	328
125	37	97	25	50	30	25	275	400

9 Mafsallı flanş SNCS

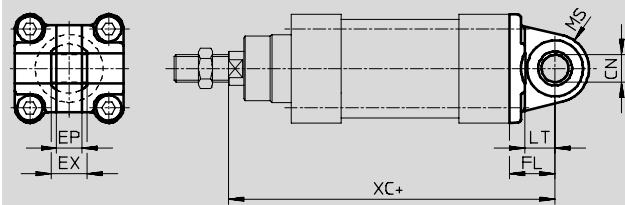

+ = artı strok uzunluğu

Malzemeler: Alüminyum pres döküm

Ø için [mm]	CN Ø H7	EP ±0.2	EX	FL ±0.2	LT	MS	XC	
								KP
32	10	10.5	14	22	13	15	142	187
40	12	12	16	25	16	17	160	213
50	16	15	21	27	16	20	170	237
63	16	15	21	32	21	22	190	266
80	20	18	25	36	22	27	210	305
100	20	18	25	41	27	29	230	328
125	30	25	37	50	30	39	275	400

11 Mafsallı flanş SNCL

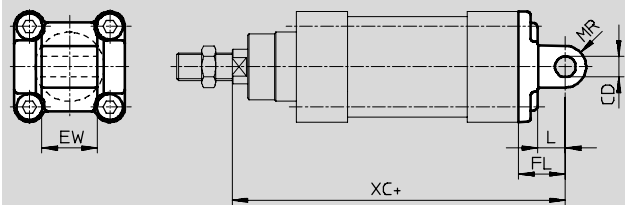

+ = artı strok uzunluğu

Malzemeler: Alüminyum pres döküm; bakır, PTFE ve silikon içermez

Ø için [mm]	CD Ø H9	EW -0.2/-0.6	FL ±0.2	L	MR	XC	
							KP
32	10	26	22	13	10	142	187
40	12	28	25	16	12	160	213
50	12	32	27	16	12	170	237
63	16	40	32	21	16	190	266
80	16	50	36	22	16	210	305
100	20	60	41	27	20	230	328
125	25	70	50	30	20	275	400

Standart silindirler DNC, ISO 15552'ye uygun

Boyutlar – Aksesuarlar

CAD verilerini indirmek için → www.festo.com

12 Mafsallı flanş SNCB

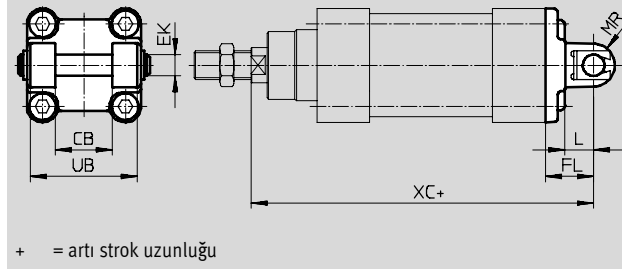

Malzemeler: Alüminyum pres döküm; bakır, PTFE ve silikon içermez

Ø için [mm]	CB	EK Ø e8	FL ±0.2	L	MR	UB h14	XC	
	H14							KP
32	26	10	22	13	10	45	142	187
40	28	12	25	16	12	52	160	213
50	32	12	27	16	12	60	170	237
63	40	16	32	21	16	70	190	266
80	50	16	36	22	16	90	210	305
100	60	20	41	27	20	110	230	328
125	70	25	50	30	25	130	275	400

01

15 Oynar flanş montaj kiti ZNCM

Temel versiyon DNC için:

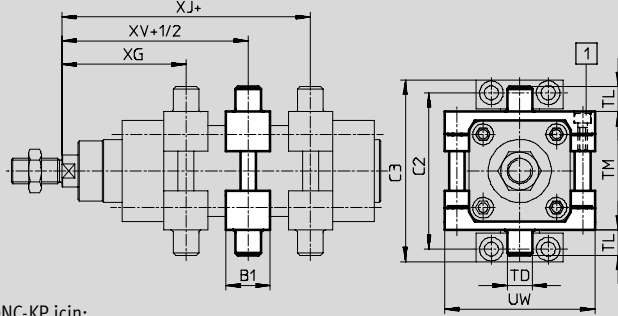

DNC-KP için:

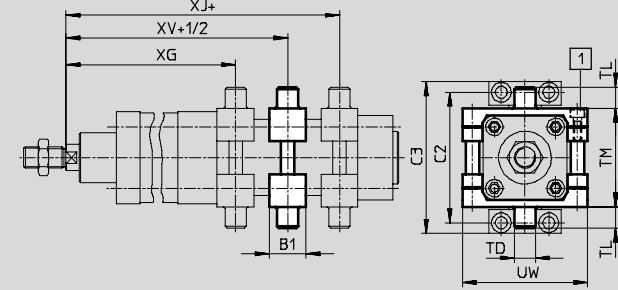

+ = artı strok uzunluğu
+1/2 = artı yarım strok uzunluğu

1 Maks. sıkma torku

Montaj kiti silindirin profil
kovanının herhangi bir konumuna
takılabilir.

Ø için [mm]	B1	C2	C3	TD Ø e9	TL	TM	UW	XG	
									KP
32	30	71	86	12	12	50	65	66.1	111.1
40	32	87	105	16	16	63	75	75.6	128.6
50	34	99	117	16	16	75	95	83.6	150.6
63	41	116	136	20	20	90	105	93.1	169.1
80	44	136	156	20	20	110	130	103.9	198.9
100	48	164	189	25	25	132	145	113.8	211.8
125	50	192	217	25	25	160	175	134.7	259.7

Ø için [mm]	XJ		XV		Maks. sıkma torku [Nm]
		KP		KP	
32	79.9	124.9	73	118	4+1
40	89.4	142.4	82.5	135.5	8+1
50	96.4	163.4	90	157	8+2
63	101.9	177.9	97.5	173.5	18+2
80	116.1	211.1	110	205	28+2
100	126.2	224.2	120	218	28+2
125	155.3	280.3	145	270	40+2

Malzemeler: Tavlanmış çelik

